

BEOPLAY V1

BeoPlay V1-32

BeoPlay V1-40



Gentile Cliente

Questa Guida contiene informazioni aggiuntive sul prodotto e descrive in maggior dettaglio alcune caratteristiche e funzioni presentate nella Guida introduttiva. Fra le informazioni incluse vi sono dettagli sulle impostazioni, l'uso di WebMedia, l'azionamento del prodotto con un telecomando Bang & Olufsen e come configurare una connessione cablata o wireless.

Questa Guida sarà aggiornata regolarmente e includerà eventuali nuove funzioni e caratteristiche introdotte tramite gli aggiornamenti del software. Quando il televisore riceve nuove funzioni, sarà possibile leggere informazioni su di esse in INFORMAZIONI UTILI, nel menu IMPOSTAZIONI.

Notare che, se il televisore è dotato della versione software più recente, la funzione detta Browser multimediale nella Guida introduttiva è ora denominata HomeMedia. Il numero di formati immagine è stato ampliato; vedere i testi descrittivi del televisore per ulteriori informazioni.

Ulteriori informazioni sul prodotto sono infine disponibili nella sezione delle FAQ (domande frequenti) su www.beoplay.com/v1/support.

Utilizzo della guida, 4

Informazioni sull'utilizzo dei menu e dei telecomandi.

Collegamenti, 6

Esempi di collegamento di dispositivi aggiuntivi e collegamento, per esempio, di un PC o una fotocamera. Come effettuare il ripristino alle impostazioni di fabbrica.

Installazione di dispositivi aggiuntivi, 12

Registrazione dei dispositivi collegati nel menu IMPOSTAZIONE ELENCO FONTI e download delle tabelle PUC.

Utilizzo di canali, gruppi ed elenchi, 14

Creazione, modifica e utilizzo di gruppi ed elenchi, modifica e aggiunta di canali e visione di canali Pay Per View, se disponibili.

Risintonizzazione dei canali, 17

Aggiornamento e reinstallazione dei canali.

Configurazione dei diffusori – surround sound, 19

Integrazione del televisore in un impianto audio surround.

Regolazione delle impostazioni video e audio, 22

Impostazioni dell'immagine e utilizzo delle modalità immagine, regolazione del volume e abilitazione della modalità eco.

Utilizzo quotidiano delle modalità audio e dei gruppi dei diffusori, 24

Selezione delle diverse modalità audio e dei gruppi di diffusori.

Visione simultanea di due fonti, 26

Visualizzazione contemporanea di due fonti.

Informazioni sui programmi, 27

Visualizzazione delle informazioni sui programmi e modifica delle opzioni dei sottotitoli e dell'audio. Come richiamare HbbTV.

Attivazione funzioni aggiuntive, 30

Come immettere la chiave di attivazione e accedere a funzioni aggiuntive.

HDMI Matrix, 31

Come immettere le impostazioni nel menu HDMI MATRIX.

WebMedia, 32

Come navigare pagine web e aggiungere app utilizzando WebMedia.

HomeMedia, 34

Come esplorare le proprie foto e riprodurre file musicali sul televisore.

Timer di disattivazione, 37

Impostazione dello spegnimento automatico del televisore.

Impostazioni alimentazione, 38

Impostazioni per l'assorbimento elettrico e lo standby automatico. Riduzione del tempo di avviamento.

Controllo accesso, 39

Impostazione di un codice di accesso per prevenire la modifica delle impostazioni dei canali e la visione dei canali.

Sistema codice PIN, 40

Utilizzo del sistema codice PIN.

Aggiornamento software e di servizio, 41

Aggiornamento del software e reperimento delle informazioni sui moduli e gestione PUC.

Testo digitale, 43

Attivazione/disattivazione del testo digitale per l'uso con MHEG.

Televideo, 44

Memorizzazione delle pagine preferite del televideo come pagine MEMO.

Azionamento di altri apparecchi con il Beo4 e il Beo6, 46

Utilizzo di un dispositivo collegato, come un set-top box, un lettore DVD, ecc.

Impostazioni di rete, 48

Configurazione di una rete, visualizzazione delle informazioni di rete e integrazione del televisore con un altro prodotto.

Due televisori nella stessa stanza, 51

Programmazione della Option e uso di due televisori nella stessa stanza.

Utilizzo della Guida

Uso dei menu

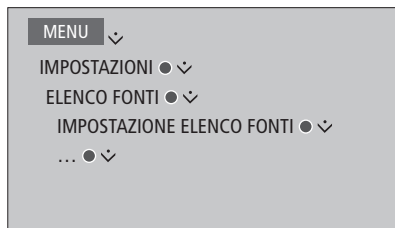

Esempio dell'utilizzo di un menu.

Questa gerarchia di menu illustra il percorso nei menu per effettuare diverse impostazioni. Premere **MENU** sul telecomando e utilizzare il tasto di navigazione "giù" e il tasto **centrale** per selezionare e visualizzare i menu.

Se disponibile, è anche possibile premere il tasto **blu** del telecomando per richiamare i testi descrittivi.

Uso del telecomando



Esempio di azionamento con il telecomando Beo4.

Se pertinente, sarà mostrato anche come utilizzare il telecomando.

- Un tasto grigio scuro indica un tasto da premere.
- Un pulsante grigio chiaro indica un pulsante a sfioramento del Beo4/Beo6. Premere **LIST** sul Beo4 per visualizzarli. (Beo6: premere \triangle .) Il pulsante viene visualizzato sul display del Beo4/Beo6.

- Il tasto di navigazione è rappresentato dal simbolo $\langle \diamond \rangle$ che indica la direzione in cui il tasto deve essere premuto per determinate operazioni.
- Il tasto **centrale** è rappresentato dal simbolo \bullet che deve essere premuto per azionare il tasto **centrale**.

Continua ...

Beo4 con tasto di navigazione

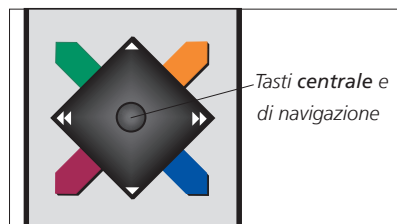

Con il telecomando Beo4 dotato di tasto di navigazione, per spostarsi nei menu, si utilizza il tasto **centrale** con le frecce su, giù, sinistra e destra. Premere la parte **centrale** del tasto per confermare le selezioni e le impostazioni nei menu.

Richiamare il menu a sovrapposizione premendo **MENU** con il televisore acceso.

Per tornare indietro nei menu, premere **BACK**.

Per uscire dai menu, premere **BACK**.

Notare che il telecomando Beo4 deve essere impostato su **MODE 1**; vedere la sezione "Domande e risposte" nella Guida introduttiva. Non è possibile utilizzare un telecomando Beo4 privo di tasto di navigazione.

Beo6

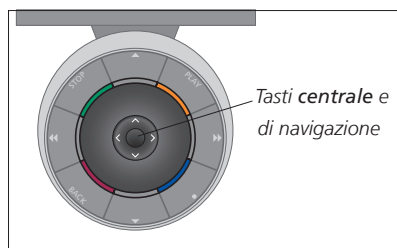

Se si utilizza il televisore con il telecomando Beo6, è necessario usare il tasto **centrale** premendone le estremità per spostarsi in su, in giù, a destra e a sinistra nei menu. Premere la parte **centrale** del tasto per confermare le selezioni e le impostazioni nei menu.

Richiamare il menu a sovrapposizione premendo **Menu** con il televisore acceso.

Per tornare indietro nei menu, premere **BACK**.

Per uscire dai menu, premere **BACK**.

Notare che il Beo6 va riconfigurato se si aggiungono nuovi prodotti alla configurazione.

App BeoRemote



Il tablet e il televisore devono essere nella stessa rete per poter utilizzare l'app BeoRemote.

L'app BeoRemote consente di comandare il televisore ed è particolarmente utile per navigare le pagine web o applicazioni con [WebMedia](#).^{*1} Il televisore e il tablet devono essere nella stessa rete e la voce ATTIVAZIONE SU WLAN deve essere impostata su ATTIVO; vedere il menu RETE del televisore. Ciò consente di accendere il televisore dalla modalità standby. Notare che l'assorbimento elettrico in standby aumenterà leggermente.

BeoRemote è simile al telecomando Beo4. Non supporta tuttavia tutte le funzioni **LIST** del Beo4.

Toccare l'icona del menu (☰) per visualizzare il menu del televisore. Il pad di navigazione (⏮) ha la stessa funzione del tasto di navigazione del Beo4. Toccare la parte centrale per selezionare un'impostazione. Scorrere

con le dita per attivare le funzioni del televisore.

Per tornare indietro nei menu, toccare ⏪. Per uscire dai menu, premere senza rilasciare ⏩.

BeoRemote è dotato di una breve guida in cui sono descritte le funzioni di base (nel menu **SETTINGS**).

Notare che la prima configurazione deve essere effettuata con un telecomando Beo4/Beo6. BeoRemote richiede che il televisore sia configurato in rete.

^{*1}BeoRemote supporta tablet con iOS (la più recente versione iOS) e Android (versione 3.2, o successiva).

Collegamenti

Il pannello dei collegamenti del televisore consente di collegare i cavi per i segnali d'ingresso e altri dispositivi supplementari, come un lettore Blu-ray.

È necessario che ciascun dispositivo collegato a queste prese venga registrato nel menu IMPOSTAZIONE ELENCO FONTI. Per ulteriori informazioni, vedere [pagina 12](#).

Prima di collegare altri apparecchi al televisore, scollegare il televisore dalla rete elettrica, tranne quando si collega una fonte alla presa HDMI IN o USB.

A seconda del tipo di apparecchio che si collega al televisore, è possibile che siano necessari altri tipi di cavi o adattatori, disponibili presso il rivenditore.

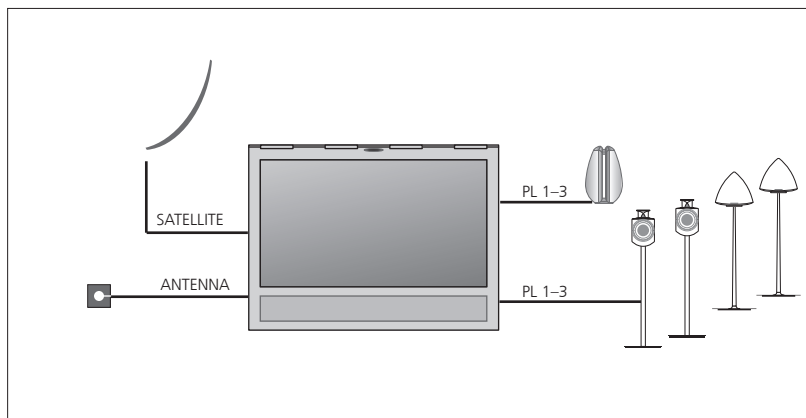

A seconda delle opzioni del sintonizzatore, possono essere presenti uno o nessun ingresso satellitare.

Se si ricevono segnali da più satelliti, è necessario inoltre utilizzare un multi switch DISEqC. Per ulteriori informazioni, contattare il proprio rivenditore.

Diffusori

Utilizzare diffusori BeoLab Bang & Olufsen. I cavi sono disponibili presso il proprio rivenditore Bang & Olufsen. [Vedere pagina 9](#).

Dispositivi dotati di uscita HDMI™

Dispositivi dotati di un'uscita HDMI, come un set-top box, possono essere collegati a una presa HDMI IN disponibile del televisore. Per ulteriori informazioni su come configurare i dispositivi collegati, [vedere pagina 12](#).

Una fonte configurata può essere selezionata con il tasto fonte configurato o dal menu ELENCO FONTI. Se il televisore rileva una fonte non configurata, viene chiesto di scegliere tra nessuna azione, visualizzazione della fonte o impostazione della fonte.

I dispositivi collegati possono essere azionati tramite il loro telecomando oppure è possibile scaricare una tabella PUC da usare con il telecomando Beo4/Beo6; [vedere pagina 12](#).

Se è necessario reimpostare il televisore sui valori di fabbrica, richiamare il menu IMPOSTAZIONI REGIONE e selezionare un altro paese. Sarà richiesto di confermare la nuova impostazione. Tutte le impostazioni saranno eliminate e bisognerà eseguire nuovamente la configurazione iniziale, seguendo le istruzioni a schermo.

Collegamento di fonti digitali

È possibile collegare fino a cinque fonti HDMI esterne, come un set-top box, un computer o una console per videogiochi. Tutti i dispositivi collegati al televisore devono essere configurati; [vedere pagina 12](#).

A seconda del tipo di apparecchio che si collega al televisore, è possibile che siano necessari altri tipi di cavi o adattatori. Se più di due dispositivi devono essere collegati a una presa PUC, sarà necessario acquistare un cavo PUC aggiuntivo. Cavi e adattatori sono disponibili presso il rivenditore.

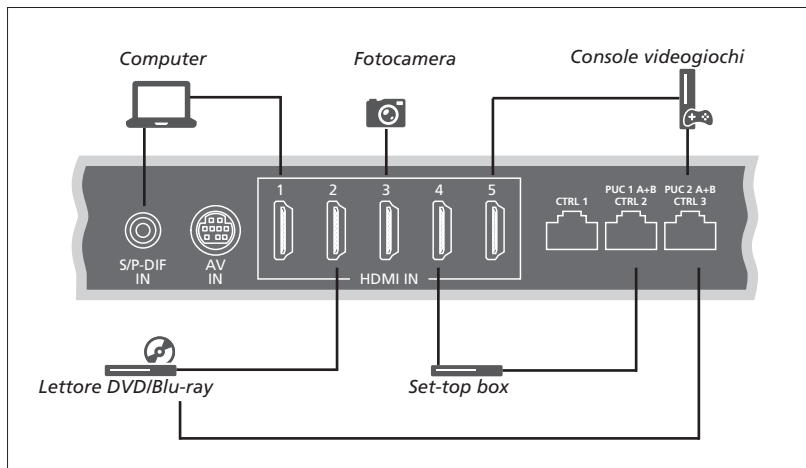

Esempio di fonti digitali collegate.

Collegamento di un set-top box

- > Collegare il cavo alla presa appropriata sul set-top box.
- > Collegare quindi il cavo a una presa HDMI IN sul televisore.
- > Per abilitare l'azionamento del set-top box tramite il telecomando, collegare il trasmettitore IR a una delle prese PUC e collegarlo quindi al ricevitore IR sul set-top box. [Per ulteriori informazioni sui trasmettitori IR, vedere pagina 10.](#)
- > Seguire le istruzioni a schermo per configurare la fonte.

Collegamento di un lettore DVD/Blu-ray

- > Collegare il cavo alla presa appropriata sul lettore DVD/Blu-ray.
- > Collegare quindi il cavo a una presa HDMI IN sul televisore.
- > Per abilitare l'azionamento del lettore DVD/Blu-ray tramite il telecomando, collegare il trasmettitore IR a una delle prese PUC e collegarlo quindi al ricevitore IR sul lettore DVD/Blu-ray. [Per ulteriori informazioni sui trasmettitori IR, vedere pagina 10.](#)
- > Seguire le istruzioni a schermo per configurare la fonte.

Collegamento di una console per videogiochi

- > Collegare il cavo alla presa appropriata sulla console.
- > Collegare quindi il cavo a una presa HDMI IN sul televisore.
- > Per abilitare l'azionamento della console tramite il telecomando, collegare il trasmettitore IR a una delle prese PUC e collegarlo quindi al ricevitore IR sulla console. [Per ulteriori informazioni sui trasmettitori IR, vedere pagina 10.](#)
- > Seguire le istruzioni a schermo per configurare la fonte.*1

Collegamento di una fotocamera

- > Collegare il cavo alla presa appropriata sulla fotocamera.
- > Collegare quindi il cavo a una presa HDMI IN sul televisore.
- > Seguire le istruzioni a schermo per configurare la fonte.

*1*Quando si seleziona CONSOLE VIDEOGIOCHI come fonte, la modalità immagine GIOCO è attivata come impostazione predefinita. È possibile modificare temporaneamente questa impostazione nel menu IMMAGINE; [vedere pagina 23.](#)

Collegamento di un computer

Scollegare il televisore, il computer e tutti i dispositivi collegati al televisore e al computer dalla rete elettrica prima di collegare dispositivi aggiuntivi.

Collegamento di un computer

- > Usando il tipo di cavo appropriato, collegare un'estremità alla presa di uscita DVI o HDMI dal computer e l'altra estremità alla presa HDMI IN del televisore.
- > Se si utilizza la presa di uscita DVI del computer, utilizzare un cavo idoneo per collegare l'uscita audio digitale sul computer alla presa S/P-DIF IN sul televisore per ascoltare l'audio dal computer sui diffusori collegati al televisore.
- > Ricollegare il televisore, il computer e tutti i dispositivi collegati alla rete elettrica. Il computer deve essere collegato a una presa dotata di messa a terra come specificato nelle istruzioni di configurazione del computer.

Collegamento di una fonte analogica

È possibile collegare una fonte analogica, come un videoregistratore o una console di gioco. Per configurare dispositivi collegati al televisore, [vedere pagina 12](#).

Prima di collegare dispositivi aggiuntivi, scollegare tutti gli impianti pertinenti dalla rete elettrica.

Collegamento di una fonte analogica

- > Collegare il cavo alla presa appropriata sul dispositivo che si desidera collegare.
- > Collegare quindi il cavo alla presa AV IN sul televisore.
- > Ricollegare il televisore e i dispositivi collegati alla rete elettrica.
- > Per abilitare l'azionamento di una fonte analogica di altra marca tramite il telecomando, collegare il trasmettitore IR a una delle prese PUC e collegarlo quindi al ricevitore IR della fonte analogica. [Per ulteriori informazioni sui trasmettitori IR, vedere pagina 10](#).
- > Seguire le istruzioni a schermo per configurare la fonte.

È possibile che sia necessario utilizzare altri adattatori e cavi. Cavi e adattatori sono disponibili presso il rivenditore.

Collegamento di diffusori al televisore

È possibile collegare fino a sei diffusori e un subwoofer al televisore.

Prima di collegare dispositivi aggiuntivi, scollegare tutti gli impianti pertinenti dalla rete elettrica.

A seconda del tipo di apparecchio che si collega al televisore, è possibile che siano necessari altri tipi di cavi o adattatori. Cavi e adattatori sono disponibili presso il rivenditore.

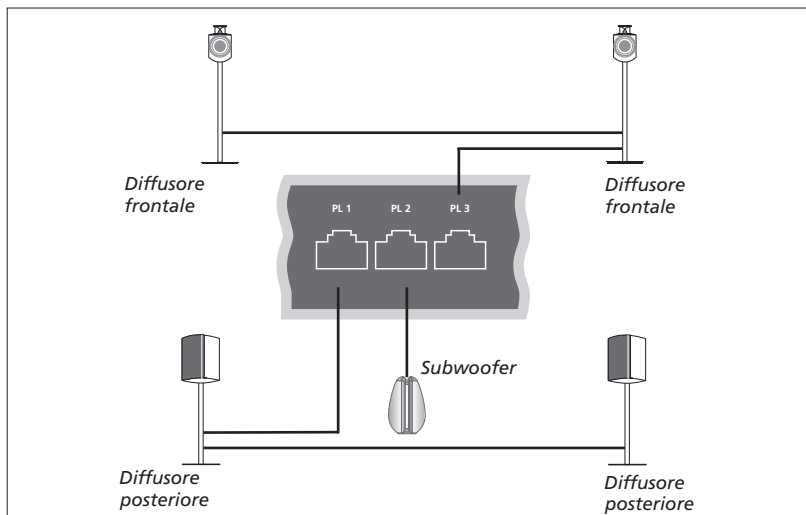

Esempio di una configurazione dei diffusori.

Collegamento dei diffusori

- > Collegare un cavo Power Link alla presa appropriata (L o R) sui diffusori che si desidera connettere al televisore.
- > Collegare quindi i cavi alle prese contrassegnate PL 1-3 sul televisore.
- > Utilizzare un cavo Power Link per collegare le diverse prese sui diffusori, se disponibili.
- > Collegare un cavo Power Link alla presa pertinente su un subwoofer.
- > Collegare il cavo a una presa disponibile contrassegnata PL 1-3 sul televisore.
- > Ricollegare il televisore e i dispositivi collegati alla rete elettrica.

Per collegare due diffusori a una presa PL, è necessario un cavo speciale. Se non è possibile collegare tra loro due diffusori con un unico cavo, sarà necessario utilizzare uno sdoppiatore; contattare il proprio rivenditore per ulteriori informazioni.

Controllo

Durante la configurazione di una fonte tramite il menu IMPOSTAZIONE ELENCO FONTI, è possibile selezionare la modalità di collegamento di un prodotto PUC. È necessario selezionare la presa alla quale il cavo PUC verrà collegato (1A, 1B, 2A o 2B). È possibile scegliere fra PRESA (cavo) e IR BLASTER (trasmettitore IR). Se si seleziona PRESA, è necessario scegliere fra MODULAZIONE SÌ e MODULAZIONE NO. Per informazioni sui tipi di cavi e le impostazioni della modulazione, contattare il proprio rivenditore.

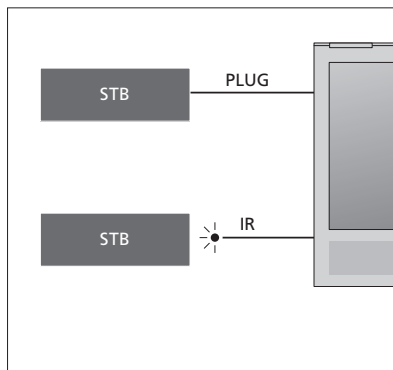

Trasmettitori IR: per azionare prodotti di altra marca con un telecomando Beo4/Beo6, collegare un trasmettitore IR Bang & Olufsen al prodotto e quindi collegarlo a una delle prese contrassegnate PUC sul pannello dei collegamenti. Collegare il trasmettitore vicino al ricevitore IR sul dispositivo collegato per assicurare l'azionamento tramite telecomando. Prima di collegarlo, verificare che sia possibile visualizzare i menu del dispositivo sullo schermo del televisore utilizzando il telecomando Beo4/Beo6.

Contattare il proprio rivenditore per acquistare un cavo PUC aggiuntivo.

Per informazioni su come scaricare le tabelle PUC (Peripheral Unit Controller) per i set-top box, [vedere pagina 12](#) e [pagina 42](#).

Canali digitali

Se si desidera guardare canali codificati, è necessario contattare il provider del servizio. Il provider provvederà alla registrazione come utente autorizzato, solitamente dietro pagamento di un canone. Verranno quindi forniti una Smart Card e un modulo CA. Si noti che questi saranno validi per un solo provider e funzioneranno quindi solo con determinati canali.

Il modulo CA svolge la funzione di "lettore" della Smart Card, decodificando i segnali codificati trasmessi dal fornitore dei programmi.

Solo canali digitali non codificati, detti anche programmi "free-to-air", sono disponibili senza Smart Card o moduli CA.

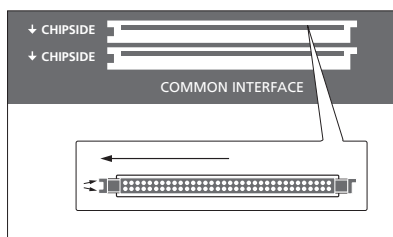

Per informazioni sui moduli CA compatibili, rivolgersi al proprio rivenditore.

La Smart Card deve rimanere all'interno del modulo CA, a meno che il provider non ne richieda la rimozione. Ciò è importante nel caso in cui il provider del servizio desideri inviare nuove informazioni per la Smart Card.

Inserire con cura la Smart Card nel modulo CA.

Il modulo CA presenta un'estremità sporgente su un lato e due estremità sporgenti sull'altro. Se il televisore non riceve alcun segnale, controllare che la Smart Card e il Modulo CA siano inseriti correttamente.

Le Smart Card e i moduli CA possono inoltre consentire l'accesso a menu speciali che non sono descritti in questa Guida. In questo caso, attenersi alle istruzioni del provider.

Continua...

Attivazione di un modulo CA

Nel menu UNITÀ CA, è possibile attivare o disattivare il modulo CA per la TV terrestre, via cavo o satellitare. In alcuni paesi, potrebbe essere utile disattivare il modulo CA satellitare per migliorare le prestazioni del modulo CA terrestre.

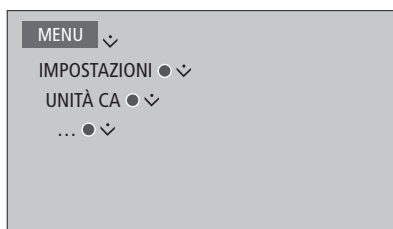

È inoltre possibile accedere ai moduli CA dal menu principale o dal display del Beo6 quando il sintonizzatore TV è la fonte corrente.

Configurazione di dispositivi aggiuntivi

Se si collegano dispositivi video supplementari al televisore, è necessario registrarli nel menu IMPOSTAZIONE ELENCO FONTI.

Quando il televisore viene acceso e vengono collegati altri dispositivi alla presa HDMI IN, il televisore rileva una fonte non configurata. Un messaggio viene visualizzato sullo schermo e sarà possibile seguire le istruzioni sullo schermo per configurare la fonte.

Dal menu principale è inoltre possibile richiamare il menu IMPOSTAZIONE ELENCO FONTI per una fonte specifica; selezionare ELENCO FONTI, evidenziare la fonte e premere il tasto **rosso**. Sarà chiesto di denominare la fonte e assegnare un tasto alla fonte. È ora possibile utilizzare la fonte.

Le fonti hanno impostazioni predefinite, per esempio per l'audio e l'immagine, idonee per la maggior parte delle situazioni, ma è possibile modificare queste impostazioni, se lo si desidera. Selezionare la fonte e quindi il menu IMPOSTAZIONI AVANZATE.

Se il telecomando Beo6 è stato impostato in base alla configurazione delle fonti del televisore e si modifica il tasto fonte del televisore, il tasto fonte per la fonte specifica sul display del Beo6 non funzionerà più. Contattare il proprio rivenditore Bang & Olufsen perché il telecomando Beo6 sia riconfigurato.

Dispositivi collegati

La registrazione dei dispositivi collegati al televisore consente di azionarli mediante il telecomando Beo4/Beo6.

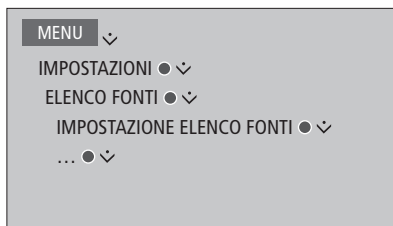

*Quando nuovi dispositivi sono rilevati, viene visualizzato un menu con le seguenti opzioni: NESSUNA AZIONE, VISUALIZZA FONTE e CONFIGURA LA FONTE COLLEGATA A QUESTO INGRESSO. Se si desidera configurare il dispositivo, utilizzare il tasto di navigazione su o giù per evidenziare l'ultima opzione e premere il tasto **centrale** per richiamare un menu di configurazione.*

Come scaricare una tabella PUC

Durante la procedura di configurazione, viene chiesto se si desidera controllare i dispositivi collegati con il telecomando. Seguire le istruzioni a schermo per scaricare una tabella PUC (Peripheral Unit Controller), se disponibile.*¹ Il televisore deve essere connesso a Internet.

Se il dispositivo collegato non è presente nell'elenco dei download, questo significa che attualmente non è ancora disponibile una soluzione di controllo per il dispositivo in questione e bisogna selezionare FONTE NON SUPPORTATA. Non sarà possibile comandare il dispositivo con il telecomando Beo4/Beo6. Per ulteriori informazioni, rivolgersi al proprio rivenditore Bang & Olufsen.

È possibile effettuare una ricerca con caratteri latini e numeri. Per i nomi di dispositivi con caratteri non latini, è possibile ricercare una parte del nome che include caratteri latini. È inoltre possibile utilizzare le funzioni di esplorazione (Sfoglia) per individuare la corretta tabella PUC.

¹*Se si utilizza un telecomando Beo4, potrebbe essere necessario accendere gli apparecchi PUC controllati tramite IR utilizzando **SHIFT + 9**.

*Per visualizzare **SHIFT** sul Beo4, è necessario dapprima aggiungerlo all'elenco delle funzioni del Beo4.

Continua...

Deconfigurazione di una fonte

Se una fonte è stata collegata a una presa specifica del televisore e configurata, se si scollega tale fonte permanentemente, è necessario reimpostare la fonte. Selezionare la fonte dal menu IMPOSTAZIONE ELENCO FONTI e quindi REIMPOSTA SU VALORI PREDEFINITI. Se si seleziona SÌ, la fonte non sarà più configurata per questa presa. Quando si collega una nuova fonte alla presa, verrà chiesto di configurare la fonte.

È inoltre possibile selezionare REIMPOSTA SU VALORI PREDEFINITI nel menu IMPOSTAZIONI AVANZATE per effettuare una reimpostazione sui valori predefiniti solo in questo menu.

Per rimuovere la tabella PUC scaricata, [vedere pagina 42](#).

Utilizzo di canali, gruppi ed elenchi

È possibile creare, modificare e utilizzare gruppi di canali ed emittenti per agevolare il reperimento dei canali e delle emittenti preferiti.

Se la sintonizzazione automatica non ha comportato la memorizzazione dei canali e delle emittenti sui numeri di canale preferiti, è possibile riorganizzare l'ordine in cui sono visualizzati in un elenco di canali o emittenti preferiti. È inoltre possibile rimuovere o eliminare canali ed emittenti indesiderati o ripristinare i canali e le emittenti eliminati.

Se il paese supporta canali Pay Per View, è inoltre possibile ordinare programmi.

In modalità Radio, la parola CANALI nei menu è sostituita dalla parola EMITTENTI. Se si desidera modificare gruppi di emittenti radio, è necessario selezionare una fonte radio e quindi la voce MODIFICA GRUPPI RADIO.

Utilizzo e modifica di gruppi di canali

Nel menu PREFERITI, è possibile creare fino a 22 gruppi di canali per reperire rapidamente i propri canali preferiti senza dover scorrere tutti i canali sintonizzati. Ad esempio, è possibile definire un gruppo per ogni membro della famiglia. È inoltre possibile assegnare un nome ai gruppi di canali ed emittenti creati ed eliminare i gruppi indesiderati. È possibile eliminare i canali e le emittenti da un gruppo.

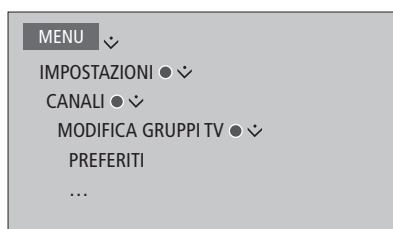

Nel gruppo dei preferiti, è infine possibile spostare un canale in una posizione diversa nell'elenco. Vedere il menu a schermo per le istruzioni.

Per denominare e creare un gruppo di preferiti...

Accedere al menu PREFERITI

Premere per denominare/ridenominare un gruppo, per esempio "Sport"

Premere per memorizzare il nome

Selezionare il gruppo denominato

Premere per aggiungere canali

Selezionare un gruppo da cui copiare, per esempio "News"

Premere per selezionare un canale

Premere per scorrere l'elenco

Premere quando sono stati inclusi tutti i canali desiderati

Premere per memorizzare le impostazioni

Gruppi di canali ed emittenti

Selezione di un gruppo di canali. I gruppi di canali sono gruppi creati dall'utente o un elenco di programmi. Gli elenchi dei programmi sono trasmessi da alcune emittenti. Hanno lo stesso aspetto e funzionamento dei Gruppi e possono essere richiamati e visualizzati proprio come i Gruppi.

Come richiamare una panoramica di gruppi di canali con il Beo4...

Premere per richiamare una panoramica dei gruppi di canali



Passaggio da un gruppo di canali a un altro con il Beo6...

Premere per passare da un gruppo di canali a un altro mentre si guarda un programma. L'ultimo canale attivato nel gruppo è visualizzato, oppure...

...premere per richiamare una panoramica dei gruppi di canali

Se solo un gruppo è stato creato nel menu PREFERITI, questo gruppo può rivestire il ruolo di elenco predefinito da richiamare dopo l'attivazione del televisore dalla modalità standby. Questo assicura che i numeri di canale siano in sincronia con il telecomando Beo6. Perché questo elenco predefinito possa essere utilizzato, tutti gli altri elenchi devono essere nascosti. Premere il pulsante giallo per visualizzare/nascondere gruppi.

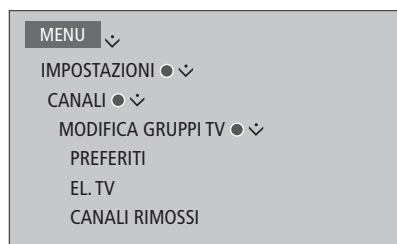

Elenchi di canali ed emittenti

Come richiamare un elenco di canali e selezionare un canale.

Con il Beo4...

Premere per selezionare un gruppo di canali



Premere per scorrere i canali nel gruppo, oppure...



...premere per richiamare il canale del gruppo corrispondente al numero selezionato

0-9

Premere il tasto verde per passare dall'organizzazione in ordine alfabetico a quella numerica, e viceversa, dei canali.

Con il Beo6...

Premere per richiamare un elenco di canali nel gruppo corrente

El. canali

Premere per evidenziare il canale desiderato nel gruppo, oppure...



...premere per richiamare il canale del gruppo corrispondente al numero selezionato

0-9

Modifica dei canali

È possibile rimuovere canali o emittenti sintonizzati dall'elenco dei canali o ripristinare nell'elenco canali rimossi. Solo canali analogici possono essere ridenominati. Questa funzione non è disponibile in tutti i paesi.

Nel menu EL. TV, è possibile rimuovere un canale dall'elenco dei canali. I canali rimossi possono essere ripristinati nel menu CANALI ELIMINATI.

Se si desidera modificare emittenti radio, è necessario selezionare una fonte radio e quindi la voce MODIFICA GRUPPI RADIO.

Quando si effettuano modifiche nel menu EL. TV o si aggiungono canali a un gruppo di preferiti, è possibile premere il tasto verde per passare dall'organizzazione dei canali in ordine alfabetico a quello numerico, e viceversa.

I canali rimossi dall'elenco dei canali non sono nuovamente visualizzati quando si effettua una ricerca di nuovi canali, ma sono memorizzati nell'elenco CANALI ELIMINATI.

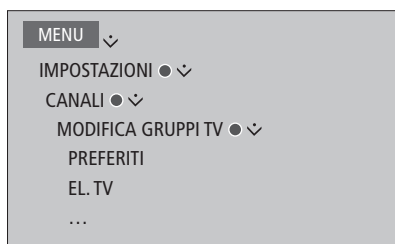

Visualizzazione delle informazioni sul canale

Nel meu EL. TV, è possibile evidenziare un canale e premere il tasto **rosso** per visualizzare le informazioni sul canale. BLOCCO GENITORI è disponibile solo se CONTROLLO ACCESSO è stato attivato nel menu delle impostazioni; [vedere pagina 39](#). I canali dotati di blocco genitori saranno saltati quando si scorrono i canali.

*Se il canale evidenziato è un canale analogico, è possibile ridenominare il canale tramite il tasto **verde** e il tasto di navigazione. In alcune lingue, non è possibile ridenominare i canali.*

*Nel menu EL. TV, è possibile premere il tasto **verde** per passare dall'organizzazione dei canali in ordine alfabetico a quello numerico, e viceversa.*

Se si desidera visualizzare informazioni su emittenti radio o creare gruppi di emittenti, è necessario selezionare una fonte radio e quindi la voce MODIFICA GRUPPI RADIO.

Visione di canali Pay Per View

È possibile guardare canali Pay Per View se sono supportati nel proprio paese; è tuttavia necessario un abbonamento a questo servizio. La Guida programmi contiene informazioni sui canali e i programmi. Utilizzare queste informazioni per ordinare il programma desiderato. Contattare il proprio provider per un ID utente.

Ordinazione di un programma...

Premere per selezionare un canale



oppure
0-9

Seguire le informazioni a schermo per accedere al programma desiderato. Per ulteriori informazioni, contattare il proprio provider di programmi.

Risintonizzazione dei canali

È possibile impostare il televisore in modo che ricerchi canali TV ed emittenti radio.

L'opzione di ricerca contemporanea di canali via cavo e terrestri non è disponibile in tutti i paesi.

A seconda del provider, alcune impostazioni sono effettuate automaticamente.

Aggiornamento dei canali

È possibile aggiornare i canali sintonizzati se, per esempio, sono stati spostati dall'emittente.

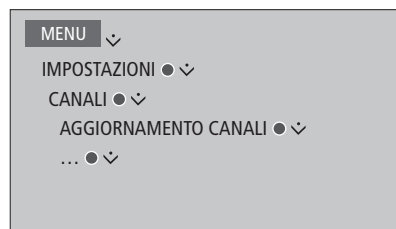

Se sono stati sintonizzati i canali terrestri e più di un network è disponibile, è necessario selezionare il network che si desidera utilizzare.

Le voci di menu CAVO, TERRESTRE, SATELLITE e ANALOGICO sono disponibili solo se sono state attivate in INGRESSI, nel menu CANALI. Se solo un ingresso è stato attivato, il menu AGGIORNAMENTO CANALI viene saltato e il menu di configurazione per l'ingresso viene direttamente visualizzato.

Notare che quando si immette un provider di programmi o una modalità di ricerca diversi per un ingresso, il contenuto di tutti gli elenchi viene cancellato.

Modifica delle impostazioni d'ingresso dei canali

Come cambiare l'ingresso attivando o disattivando gli ingressi via cavo, terrestre, satellitare e analogico, l'antenna attiva e la compensazione della lunghezza della linea.

È possibile reinstallare tutti i canali TV mediante la funzione di sintonizzazione automatica di tutti i canali del televisore.

Selezione di un network diverso. I canali nell'elenco possono cambiare. Possibile solo se diversi network sono disponibili quando si sintonizzano i canali terrestri.

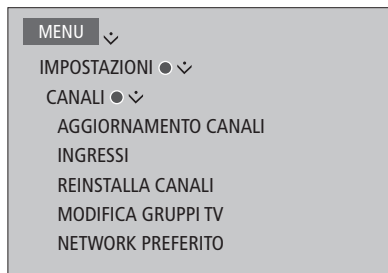

Per modificare l'ingresso di un canale, richiamare il menu INGRESSI.

Per reinstallare un canale, richiamare il menu REINSTALLA CANALI.

Per selezionare un network, richiamare il menu NETWORK PREFERITO.

NOTA: reinstallando tutti i canali TV, tutte le impostazioni di canale effettuate andranno perse!

Per ulteriori informazioni sul codice di accesso, vedere pagina 39.

Se si disattiva un ingresso, tutti i canali e la configurazione per questo ingresso vengono eliminati.

Il menu NETWORK PREFERITO può essere visualizzato quando si sintonizzano i canali terrestri.

Configurazione dei diffusori – audio surround

Per avere un impianto audio surround completo basta collegare al televisore diffusori BeoLab e subwoofer BeoLab. La riproduzione audio è ottimale nell'area compresa tra i diffusori.

È inoltre possibile creare gruppi di diffusori per personalizzare la configurazione dei diffusori per posizioni di ascolto diverse da quella frontale, per esempio seduti al tavolo da pranzo o in poltrona.

Questa guida descrive come effettuare le impostazioni dei diffusori di base. Per impostazioni e regolazioni dell'audio avanzate, vedere la Technical Sound Guide (guida audio tecnica) su www.beoplay.com/v1/support.

Per informazioni sull'uso quotidiano dei gruppi di diffusori, [vedere pagina 25](#).

Configurazione dei diffusori

Quando si impostano i diffusori, è necessario selezionare i diffusori collegati a ogni presa Power Link.

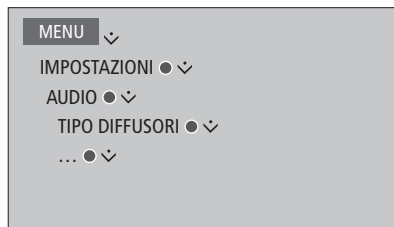

Importante: se si seleziona LINEA nell'elenco TIPO DIFFUSORI, il volume sarà molto alto e non sarà possibile regolarlo con il telecomando Beo4/Beo6. È necessario utilizzare il telecomando del prodotto. LINEA è utilizzato, per esempio, per amplificatori di altra marca.

Creazione di gruppi di diffusori

È possibile creare diversi gruppi di diffusori per diverse posizioni di ascolto o combinazioni di diffusori. Per ogni gruppo, è necessario assegnare ruoli ai diffusori, impostare la distanza tra i diffusori e la propria posizione di ascolto e calibrare il livello dell'audio. Ciascun diffusore incluso nella configurazione audio surround emette in successione un suono per la taratura. È necessario regolare il livello dell'audio di tutti i diffusori collegati in modo che corrisponda al livello dell'audio degli altri diffusori nel gruppo. È inoltre possibile denominare i gruppi dei diffusori o eliminare i gruppi indesiderati. Il gruppo dei diffusori TV è un gruppo predefinito che è possibile configurare per quando ci si siede davanti alla TV.

Assegnare un ruolo ai diffusori collegati consente di specificarne la funzione in un impianto audio surround e di impostare il numero dei diffusori utilizzati.

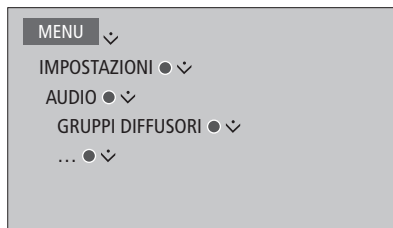

Premere il tasto rosso per attivare il gruppo di diffusori se TV o un gruppo esistente sono stati evidenziati.

Non è possibile ridenominare o eliminare il gruppo di diffusori TV. [Vedere pagina 25 per informazioni sull'uso quotidiano dei gruppi di diffusori.](#)

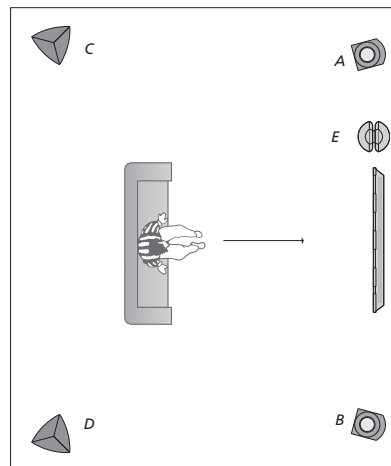

Esempio di posizione di ascolto

Diffusore A:	Frontale sinistro
Diffusore B:	Frontale destro
Diffusore C:	Posteriore sinistro
Diffusore D:	Posteriore destro
Diffusore E:	Subwoofer

Per effettuare impostazioni avanzate per la configurazione dei gruppi di diffusori, vedere la Technical Audio Guide (guida audio tecnica) su www.beoplay.com/v1/support.

Configurazione delle modalità audio

Il televisore dispone di diverse modalità audio ottimizzate per diversi tipi di programmi. È possibile tuttavia modificarle in base alle proprie preferenze. Le modalità audio hanno nomi predefiniti. Per esempio, è possibile selezionare FILM quando si guarda un DVD o un Blu-ray, o GIOCO per ottimizzare l'audio quando si utilizza una console per videogiochi. La modalità audio PERSONALIZZATA può essere impostata se si desidera definire un nuovo tipo di utilizzo ed è l'unica modalità che può essere ridenominata. La modalità audio ADATTIVA non è una modalità audio vera e propria ma si adatta alla fonte scelta o al contenuto selezionando una delle diverse modalità audio disponibili.

Per ulteriori informazioni o per effettuare impostazioni avanzate per le modalità audio, vedere la *Technical Audio Guide* (guida audio tecnica) su www.beoplay.com/v1/support.

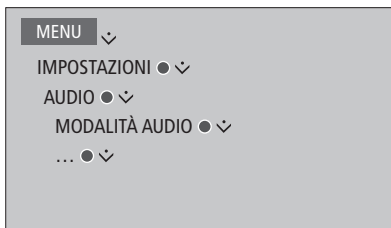

Se si desidera ripristinare una modalità audio sui valori predefiniti, è necessario selezionare **REIMPOSTA SU VALORI PREDEFINITI** nel menu delle impostazioni della modalità audio e confermare che si desidera ripristinare i valori.

Con il Beo4, è possibile richiamare un elenco di modalità audio sullo schermo del televisore tramite la voce **SOUND** del menu **LIST** del Beo4 e premendo il tasto **centrale**. Da qui, è possibile selezionare una modalità audio con i tasti numerici. [Vedere pagina 24 per informazioni sull'uso quotidiano delle modalità audio.](#)

Regolazione del volume e attivazione della modalità eco

È possibile preimpostare i livelli del volume dell'audio.

Se si sceglie di attivare la modalità eco, tutti i diffusori in un gruppo di diffusori che non ricevono un segnale si spengono per risparmiare energia.

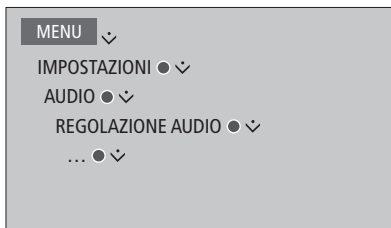

Nel menu **DESCRIZIONE AUDIO**, è possibile impostare il televisore in modo che descriva le attività sullo schermo del televisore tramite un feedback acustico. Ricordarsi di abilitare il campo di menu **NON VEDENTI** nel menu **LINGUE** in **IMPOSTAZIONI REGIONE**.

Regolazione delle impostazioni dell'immagine e dell'audio

Le impostazioni dell'immagine e dell'audio sono programmate in fabbrica su valori neutri che soddisfano la maggior parte delle condizioni di visione e di ascolto dei programmi. È possibile tuttavia modificarle in base alle necessità.

Regolazione di contrasto, luminosità, colore e distanza di visione. Le impostazioni dell'audio includono il volume e la modalità eco.

Le impostazioni dell'immagine e dell'audio possono essere modificate in modo temporaneo, ovvero fino allo spegnimento del televisore, oppure in modo permanente.

È possibile attivare diverse modalità d'immagine, per esempio la modalità gioco, se si collega una console per videogiochi al televisore.

Regolazione di contrasto, luminosità, colore e distanza di visione

È possibile regolare le impostazioni dell'immagine mediante il menu IMMAGINE. Le impostazioni temporanee vengono annullate allo spegnimento del televisore.

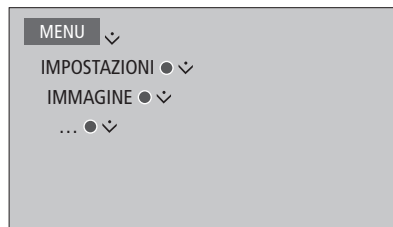

*Per rimuovere temporaneamente l'immagine dallo schermo, premere LIST e utilizzare i tasti di navigazione su o giù per richiamare P.MUTE sul display del Beo4; premere il tasto centrale. Per ripristinare l'immagine, premere un tasto fonte. (Beo6: premere Δ per richiamare la visualizzazione **Scena** sul Beo6, premere quindi **Immagine** e **No Immag**. Per ripristinare l'immagine, premere nuovamente **No Immag**.)*

Modalità immagine

È possibile attivare diverse modalità di immagine da utilizzare per i diversi tipi di programmi. Se, per esempio, si collega una console per videogiochi o si gioca a un gioco per PC utilizzando il televisore come monitor, è possibile attivare la modalità GIOCO, la quale minimizza il ritardo causato dall'elaborazione del segnale. Altre modalità d'immagine disponibili sono FILM e ADATTIVA. Quando si seleziona una modalità immagine per una fonte tramite il menu IMMAGINE, questa viene salvata solo fino allo spegnimento del televisore o fino a quando non si seleziona una fonte diversa.

Quando si configura una fonte, è possibile impostare una modalità d'immagine che venga selezionata automaticamente ogni volta che si attiva la fonte. Questa impostazione viene effettuata in IMPOSTAZIONI AVANZATE, nel menu IMPOSTAZIONE ELENCO FONTI.





Per attivare le modalità immagine direttamente con il Beo4...

Premere per richiamare  
PICTURE sul display del Beo4 

Premere per selezionare una  modalità immagine
Scorrimento delle modalità 
Premere senza rilasciare per  rimuovere PICTURE dal display

Con il Beo4, è possibile richiamare un elenco di modalità d'immagine sullo schermo del televisore tramite la voce **PICTURE** del menu **LIST** del Beo4 e premendo il tasto **centrale**. Da qui, è possibile selezionare una modalità d'immagine con i tasti numerici.

Per attivare le modalità immagine direttamente con il Beo6...

Premere per richiamare la  visualizzazione **Scena** sul Beo6
Premere per richiamare il display  **Immagine...**
Premere la modalità d'immagine  desiderata, per esempio "**Film**"
Premere per rimuovere il display  della modalità Immagine e ritornare alla fonte che si stava utilizzando

Per regolare le modalità d'immagine tramite il menu del televisore...

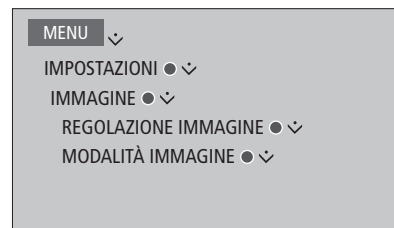

Nel menu **REGOLAZIONE IMMAGINE**, è possibile richiamare il menu **IMPOSTAZIONI AVANZATE** per effettuare diverse impostazioni per la fonte selezionata. Per esempio, è possibile ripristinare le impostazioni dell'immagine o adattare l'immagine alle condizioni d'illuminazione. Premere il tasto **blu** per richiamare il menu dei testi descrittivi.

Utilizzo quotidiano delle modalità audio e dei gruppi diffusore

È possibile trasformare il televisore in un impianto audio surround collegando diffusori e un subwoofer BeoLab.

Ogni volta che si attiva una delle fonti, il televisore seleziona automaticamente la modalità audio più appropriata per la fonte che si sta utilizzando. Una modalità audio diversa può essere tuttavia selezionata in qualsiasi momento.

Inoltre, quando si accende il televisore, il gruppo diffusori TV viene selezionato automaticamente. Tuttavia, è sempre possibile selezionare un altro gruppo di diffusori attivati se si desidera ascoltare la musica senza dover stare seduti davanti al televisore, ad esempio, quando ci si siede a tavola o in una poltrona.

È possibile regolare le impostazioni delle modalità audio e configurare gruppi di diffusori. Per informazioni sull'impostazione delle modalità audio e la creazione di gruppi di diffusori, [vedere le pagine 20–21](#).

Selezione di una modalità audio

È possibile selezionare la modalità audio più appropriata in base alla fonte che si sta utilizzando.

Con il Beo4...

Premere per richiamare **SOUND** sul display del Beo4

LIST



SOUND



Premere per selezionare la modalità audio desiderata

1 – 9

Scorrimento delle modalità



Premere per rimuovere **SOUND** dal display del Beo4

BACK

*Con il Beo4, è possibile richiamare un elenco di modalità audio sullo schermo del televisore tramite la voce **SOUND** del menu **LIST** del Beo4 e premendo il tasto **centrale**. Da qui, è possibile selezionare una modalità audio con i tasti numerici.*

*Quando si configura una fonte, è possibile impostare una modalità audio che venga selezionata automaticamente ogni volta che si attiva la fonte. Questa impostazione viene effettuata in **IMPOSTAZIONI AVANZATE**, nel menu **IMPOSTAZIONE ELENCO FONTI**.*

Con il Beo6...

Premere per richiamare la visualizzazione **Scena** sul Beo6.



Premere per richiamare il display **Audio...**

Audio...

Premere per selezionare la modalità audio desiderata, per esempio **Adattiva**

Adattiva

Premere per rimuovere il display della modalità Audio e ritornare alla fonte che si stava utilizzando



Selezione di un gruppo di diffusori

Selezione di un gruppo di diffusori in base alla posizione di ascolto.

Con il Beo4...

Premere per richiamare **SPEAKER** sul display del Beo4

LIST



SPEAKER



1 - 9

Premere per selezionare il gruppo di diffusori desiderato. I diffusori selezionati vengono attivati automaticamente

Scorrimento dei gruppi



Premere senza rilasciare per rimuovere **SPEAKER** dal display del Beo4

BACK

Con il Beo6...

Premere per richiamare il display **Scena**



Premere per richiamare il display **Audio...**

Audio...

Premere per richiamare il display **Gruppi diffusori**

Gruppi diffusori

Premere per selezionare il gruppo di diffusori desiderato. I diffusori selezionati vengono attivati automaticamente

1 - 9

Premere per rimuovere il display **Gruppi diffusori** e ritornare alla fonte che si stava utilizzando



*Con il Beo4, è possibile richiamare un elenco di gruppi di diffusori sullo schermo del televisore tramite la voce **SPEAKER** del menu **LIST** del Beo4 e premendo il tasto **centrale**. Da qui, è possibile selezionare un gruppo di diffusori con i tasti numerici.*

Visione simultanea di due fonti

Il telecomando Beo4/Beo6 consente di accedere alla funzione schermo duale con la quale è possibile visualizzare due fonti contemporaneamente. È possibile richiamare una fonte video e una fonte audio simultaneamente. Ad esempio, è possibile riprodurre e visionare un video da una fonte USB e un programma televisivo da un set-top box simultaneamente, sempre che le fonti selezionate siano disponibili nell'impianto.

Vi sono alcune limitazioni quando si utilizza la funzione doppio schermo (Im-e-Im) in quanto alcune combinazioni di fonti possono non essere possibili. Per esempio, non è possibile guardare due fonti HDMI o due canali codificati contemporaneamente. Quando una combinazione non valida viene selezionata, un messaggio viene visualizzato sullo schermo del televisore.

Per visualizzare un dispositivo registrato nel menu IMPOSTAZIONE ELENCO FONTI, come V.AUX, ad esempio un set-top box, premere LIST fino a visualizzare P-V.AUX sul display di Beo4.

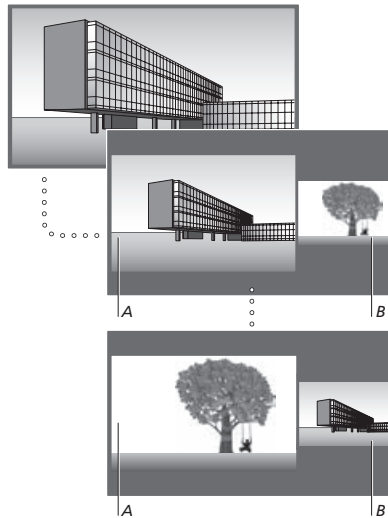

La regolazione del volume riguarda sempre l'audio dell'immagine A, mentre altre funzioni, quali la selezione dei canali, riguarda l'immagine B. La scelta di una nuova fonte annulla la visione duale (Im-e-Im) sullo schermo.

Mentre si guarda, ad esempio, la TV...

Con il Beo4...

Premere per richiamare P-AND-P

LIST



P-AND-P



Ad esempio, premere H.MEDIA per selezionare la fonte da visualizzare sul lato destro dello schermo (B)

H.MEDIA

Premere per scambiare l'immagine a sinistra con l'immagine a destra

MENU

0

Premere per richiamare P-AND-P per passare da un'immagine piccola a una grande, e viceversa, per l'immagine sinistra e destra

LIST



P-AND-P



Con il Beo6...

Premere per richiamare il display Im-e-Im

Im-e-Im

Ad esempio, premere H.Media per selezionare la fonte da visualizzare sul lato destro dello schermo (B)

H.MEDIA

Premere per scambiare l'immagine a sinistra con l'immagine a destra

Commuta

Premere per passare da un'immagine piccola a una grande, e viceversa, per l'immagine sinistra e destra

Dimensioni

Per uscire dalla funzione doppio schermo...

Premere per lasciare la funzione e ritornare alla visualizzazione normale della fonte sul lato sinistro dello schermo (A) o selezionare semplicemente un'altra fonte

BACK

Informazioni sui programmi

È possibile richiamare le informazioni sul programma corrente o richiamare la Guida dei programmi. È inoltre possibile cambiare la lingua dell'audio e dei sottotitoli o richiamare informazioni interattive tramite HbbTV.

Un display con le informazioni viene visualizzato brevemente sullo schermo ogni qualvolta si cambia canale o emittente. È inoltre possibile richiamare un display manualmente con il tasto **blu** per visualizzare le informazioni sul programma.*¹

¹*Se Testo digitale/HbbTV è abilitato, è necessario premere **MENU** prima del tasto **blu** sul Beo4.

HbbTV potrebbe non essere disponibile su tutti i mercati.

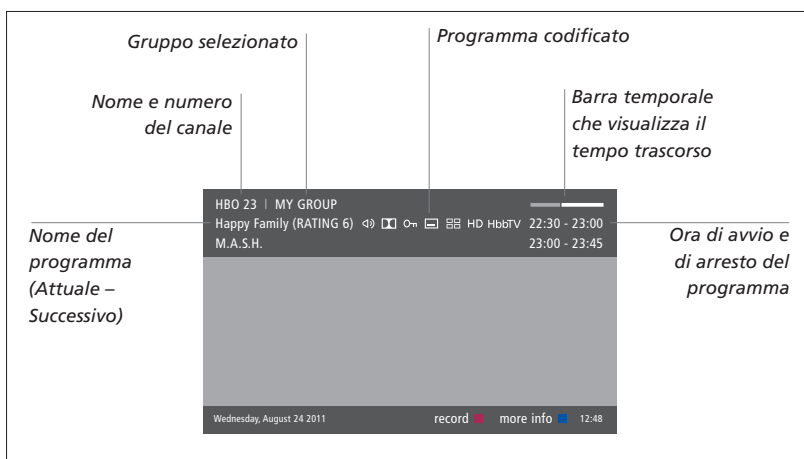

Per visualizzare ulteriori informazioni su un programma, premere il tasto **blu** mentre il display è visualizzato sul televisore.*¹ Premere **BACK** per uscire dalle informazioni sul programma. Sul Beo6, premere **Informazioni** sul display del Beo6.

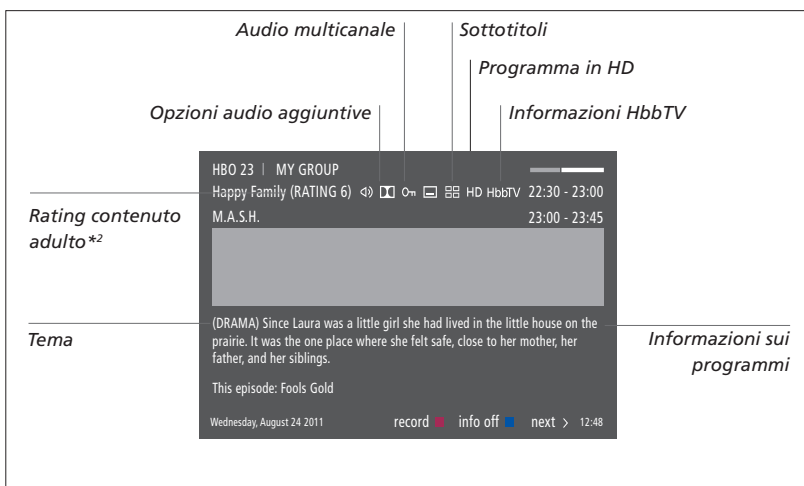



In modalità visualizzazione estesa, se le informazioni superano la lunghezza della pagina, è possibile scorrere il testo con il tasto di navigazione "giù".



Opzioni aggiuntive per i sottotitoli e l'audio vengono visualizzate in alto sotto forma di icone. Nota: non tutti i canali offrono questo servizio.

²*Il rating del contenuto adulto è visibile solo se fornito dall'emittente.

Sottotitoli e audio

Le icone  e  indicano che sono disponibili ulteriori opzioni sia per l'audio che per i sottotitoli.

Uso del Beo4 quando nessun menu è visualizzato sullo schermo...

Premere per richiamare il menu LINGUA SOTTOTITOLI, oppure...  

...premere per richiamare il menu LINGUA AUDIO  

Inoltre, le opzioni audio possono avere l'estensione AC3 o AAC, ad esempio, Italiano AC3, che indica diversi sistemi audio.

Uso del Beo6 quando nessun menu è visualizzato sullo schermo...

Premere per richiamare il menu  LINGUA SOTTOTITOLI, oppure...

...premere per richiamare il menu  LINGUA AUDIO

AUDIO SINISTRO e AUDIO DESTRO consentono di dirigere l'audio sinistro e destro al diffusore centrale.

Guida dei programmi

È possibile richiamare una Guida dei programmi contenente informazioni sul programma corrente e su quelli successivi per tutti i canali e le emittenti disponibili. Con la Guida è inoltre possibile passare a un altro canale o emittente. Non è possibile richiamare una Guida dei programmi per i canali e le emittenti analogici.

Premere il tasto **verde** per richiamare la Guida dei programmi. Sul Beo6, premere **Guida Prog.**

Notare che l'audio può essere disattivato quando la Guida dei programmi viene aggiornata.

La lingua della Guida dei programmi sarà la lingua per i menu selezionata, se disponibile. In caso contrario, sarà la lingua disponibile tramite il segnale.

Dalla Guida dei programmi...

Premere per richiamare le informazioni sul programma specifico 

Premere due volte per selezionare un programma evidenziato 

Premere senza rilasciare per rimuovere le informazioni dallo schermo 

Premere per tornare alla Guida programmi - Panoramica*¹ 

Dalle informazioni su un programma specifico...

Premere per selezionare un canale 

Premere per tornare al livello precedente 

Premere senza rilasciare per rimuovere le informazioni dallo schermo 

*Se si preme il tasto **giallo** con un canale evidenziato nella Guida dei programmi, si potrà selezionare un altro gruppo.*

¹Se HbbTV è abilitato per il canale, il tasto colorato potrebbe non funzionare.

HbbTV

HbbTV (Hybrid Broadcast Broadband TV) è un servizio online che consente di accedere a numerosi altri servizi, come catch-up TV, concorsi, pubblicità interattive e social network. Per poter visualizzare le informazioni, il televisore deve essere connesso a Internet.

È possibile bloccare HbbTV per il canale se non si desidera utilizzare questa funzione.

HbbTV non è supportato da tutti i mercati e il contenuto trasmesso dipende dall'emittente. Il contenuto può essere inoltre bloccato da alcune emittenti.

Attivazione di HbbTV ...

Se HbbTV è disponibile, premere il tasto colorato indicato sullo schermo



Per bloccare HbbTV con il Beo4...

Con il canale visualizzato, premere per richiamare il menu HBBTV



Utilizzare il tasto di navigazione sinistro o destro per selezionare ATTIVATO o DISATTIVATO per bloccare HbbTV



Per bloccare HbbTV con il Beo6...

Con il canale visualizzato, premere per richiamare il menu HBBTV e seguire le istruzioni a schermo



Utilizzare il tasto di navigazione sinistro o destro per selezionare ATTIVATO o DISATTIVATO per bloccare HbbTV



Attivazione delle funzioni

Funzioni aggiuntive possono essere visualizzate sul televisore utilizzando il menu ATTIVAZIONE FUNZIONE. Per ulteriori informazioni sulle funzioni aggiuntive, contattare il proprio rivenditore.



Chiave di attivazione delle funzioni

Per abilitare funzioni aggiuntive, è necessario immettere una chiave di attivazione. La chiave può essere acquistata presso il proprio rivenditore. La chiave non può essere nuovamente disattivata.

Per immettere la chiave d'attivazione...

Richiamare il menu 

ATTIVAZIONE FUNZIONE 
in IMPOSTAZIONI 

Selezionare la funzione che si desidera attivare e premere per attivare 

Utilizzare i tasti numerici per immettere la chiave di 12 cifre 

Dopo aver immesso i numeri, premere il tasto **centrale** per confermare 

*Un numero errato può essere eliminato premendo il tasto **giallo**; tutti i numeri possono essere eliminati premendo il tasto **rosso**.*

HDMI Matrix

L'HDMI Matrix è un prodotto fisico che può essere installato per collegare fino a 32 fonti esterne e fino a 32 televisori in stanze diverse per accedere alle fonti individualmente da ciascun televisore o contemporaneamente da diverse stanze tramite il telecomando Beo4/Beo6.

L'HDMI Matrix deve essere installata da un rivenditore Bang & Olufsen.

- Se si utilizza un telecomando Beo6, prima di poter utilizzare l'HDMI Matrix, il telecomando deve essere riconfigurato.
- Non è possibile collegare più di una HDMI Matrix in una configurazione.

Impostazioni del menu HDMI MATRIX

Nel menu HDMI MATRIX, è possibile selezionare le impostazioni per l'HDMI

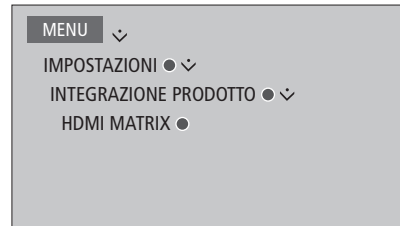

Matrix.

Collegamento di una HDMI Matrix...

- > Accedere al menu HDMI MATRIX.
- > Selezionare MATRIX COLLEGATA e utilizzare il tasto di navigazione sinistro per visualizzare la selezione.
- > Selezionare una presa HDMI e premere il tasto **centrale** due volte.
- > Scaricare una tabella PUC per la fonte HDMI collegata. Seguire le istruzioni a schermo.
- > Evidenziare la tabella PUC scaricata e premere il tasto **centrale**.
- > Selezionare una presa PUC e premere il tasto **centrale**.
- > Selezionare PRESA come modalità di controllo.
- > Selezionare la modalità modulazione.
- > Premere il tasto **centrale** per memorizzare le impostazioni di HDMI MATRIX.
- > Premere il tasto **centrale** per continuare.

L'HDMI Matrix è ora configurata. È quindi necessario configurare le fonti collegate alla HDMI Matrix nel menu IMPOSTAZIONE ELENCO FONTI. La procedura è la stessa che per le altre apparecchiature collegate.

Se, in seguito, si elimina una configurazione HDMI Matrix memorizzata impostando il campo HDMI Matrix su NO, le impostazioni di INGRESSI sono salvate. Questo significa che, se in seguito si abilita nuovamente la HDMI Matrix, le impostazioni sono nuovamente visualizzate.

Per deconfigurare una fonte, [vedere pagina 13](#).

WebMedia

WebMedia è una funzione aggiuntiva che può essere acquistata separatamente se non è inclusa nel televisore. Quando si immette la chiave di attivazione della funzione acquistata, WebMedia diventa disponibile sul televisore.

Con la funzione WebMedia è possibile ricercare e trovare film, video su YouTube, foto e altri contenuti web. WebMedia consente l'integrazione di funzioni Internet sul televisore. È inoltre possibile aggiungere diverse app. Per utilizzare WebMedia, il televisore deve essere connesso a Internet; [vedere Impostazioni rete](#).

La prima volta che si utilizza WebMedia, viene chiesto di accettare i termini d'uso. Se si reimposta il televisore sui valori di fabbrica, è necessario accettare nuovamente le condizioni di utilizzo. Se si desidera bloccare app selezionate, è possibile creare un proprio codice PIN a questo punto.

WebMedia potrebbe non essere disponibile su tutti i mercati.

Attivazione di WebMedia

Premere per attivare il tasto fonte assegnato a WebMedia, per esempio **DTV***¹

¹**È possibile richiamare il menu principale; selezionare **ELENCO FONTI**, evidenziare **WEBMEDIA** e premere il tasto **centrale** per attivare la fonte.

Navigazione di base...

Premere per navigare con il browser web o app disponibili

Premere per accettare o selezionare

Premere per tornare indietro di un livello; una selezione lunga visualizzerà la schermata iniziale di Webmedia

Navigazione con browser web...

Premere per scorrere le pagine web

Premere per scorrere la pagina web verso l'alto o verso il basso, per agevolare la navigazione

DTV

< >

●

BACK

◀ ▶

◀ ▶

Per aggiungere un'app...

Lanciare App Gallery

Selezionare un paese*²

Aggiungere l'app seguendo le istruzioni a schermo. Andare alla schermata iniziale di WebMedia per reperire l'app aggiunta.

Per bloccare/sbloccare un'app...

È possibile limitare l'accesso a determinate app bloccandole con un codice PIN. Con l'app evidenziata, premere per bloccare/sbloccare

Immettere il codice PIN di WebMedia (non il codice PIN del televisore)*³

Per accettare il codice



0-9

< >

Continua...

²**È possibile aggiungere app da diversi paesi. Alcune app possono essere tuttavia bloccate dal provider.

³*Se un codice PIN non è stato selezionato, la prima volta che si attiva WebMedia, viene chiesto di impostare un codice PIN prima di poter bloccare l'app.

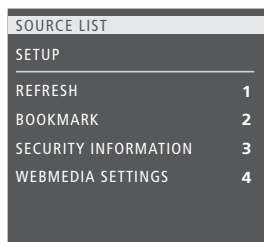

Se **WEBMEDIA** è la fonte selezionata, premere **MENU** per richiamare il menu a sovrapposizione di WebMedia. I tasti del telecomando sono visualizzati alla destra del menu e le funzioni ad essi abbinate sulla sinistra.

Aggiornamento di una pagina...

È possibile aggiornare una pagina se i contenuti sono modificati di frequente, per esempio nel caso di previsioni del tempo o quotidiani on-line.

Aggiunta di un segnalibro...

Con una pagina web visualizzata, premere **MENU** per richiamare un menu a sovrapposizione. Premere **2** per aggiungere il segnalibro per il sito web in questione.

I segnalibri aggiunti sono memorizzati nell'applicazione Internet. Andare alla schermata iniziale di WebMedia e selezionare l'app Internet per visualizzare il segnalibro aggiunto.

Controllo delle informazioni di sicurezza di una pagina...

Utilizzando il menu delle informazioni di sicurezza, è possibile controllare l'URL del sito web e recuperare le informazioni di sicurezza.

Modifica della fonte *PROGR. IN CORSO...*

PROGR. IN CORSO visualizza un'anteprima del programma in onda sulla fonte selezionata. Per esempio, se HDMI 1 è stato selezionato come fonte e un set-top box è collegato, verrà visualizzata un'anteprima del programma in onda. La fonte è selezionabile dal menu **IMPOSTAZ. WEBMEDIA**.

È possibile riprodurre file musicali e video e sfogliare le foto archiviate su un dispositivo di storage o su un prodotto collegato tramite un server multimediale abilitato per DLNA/UPnP. Quando si collega un dispositivo di storage al televisore, viene visualizzato il menu **HOMEMEDIA**.

Se musica e foto sono presenti sul dispositivo di storage, è possibile avviare la riproduzione della musica e ritornare al menu principale per avviare una presentazione delle foto. In questo modo è possibile ascoltare la musica e visualizzare le foto, contemporaneamente.

I dispositivi di storage includono, per esempio, dispositivi USB e hard disk collegati tramite USB o Ethernet.

Per i formati supportati, vedere www.beoplay.com/v1/support.

Utilizzo di HomeMedia

Durante la riproduzione della musica, è possibile visualizzare il menu musica riprodotta con la copertina e le informazioni sull'artista, il titolo e il brano, se disponibili. Quando si sfoglia o si riproduce musica, foto e file video, è possibile premere il tasto **blu** per richiamare ulteriori informazioni.

Ascolto della musica...

Collegare un dispositivo di storage con la musica

Premere per attivare il tasto **H.MEDIA** fonte assegnato al browser multimediale, per esempio, **H.MEDIA***¹

Premere per selezionare il dispositivo di storage con la musica e premere il tasto **centrale**

Se il dispositivo di storage è un server multimediale, premere per evidenziare il menu musica o cartelle e premere il tasto **centrale**

Premere per sfogliare i file e le cartelle e premere il tasto **centrale** per accedere alla cartella o avviare la riproduzione del file

Premere per passare ad altri brani durante la riproduzione. Premere senza rilasciare per scorrere in avanti o indietro durante la riproduzione. Premere nuovamente per cambiare velocità*²

Premere per sospendere

Premere per riprendere la riproduzione

Premere tornare indietro nei menu o premere senza rilasciare per ritornare al menu principale

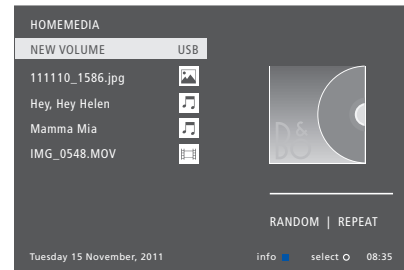

È inoltre possibile richiamare **MUSICA RIPRODOTTA** premendo **MENU**, e quindi il tasto **rosso**. Su Beo6, premere **Musica**.

¹***H.MEDIA** si trova nel menu **LIST** del Beo4. È possibile richiamare il menu principale; selezionare **ELENCO FONTI**, evidenziare **HOMEMEDIA** e premere il tasto **centrale** per attivare HomeMedia.

²*Durante presentazioni di foto o la riproduzione di video non è tuttavia possibile passare ad altri brani o sospendere la riproduzione di file musicali.

Continua...

H.MEDIA



STOP

PLAY

BACK

Esplorazione delle foto...

Collegare un dispositivo di storage con le foto

Premere per attivare il tasto fonte assegnato al browser multimediale, per esempio, **H.MEDIA***¹

Premere per selezionare il dispositivo di storage con le foto e premere il tasto **centrale**

Se il dispositivo di storage è un server multimediale, premere per evidenziare il menu foto o cartelle e premere il tasto **centrale**

Premere per sfogliare i file e le cartelle e premere il tasto **centrale** per accedere alla cartella

Premere per visualizzare la foto a tutto schermo. La presentazione (slideshow) si avvia automaticamente

Premere per mettere in pausa la presentazione

Premere per proseguire con la presentazione

Premere per passare alla foto precedente o successiva, anche in modalità pausa

Premere per richiamare le informazioni sulla foto corrente. (Beo6: premere **Informazioni**)

Premere per uscire dalla presentazione e ritornare alla schermata del browser o tornare indietro nei menu, o premere senza rilasciare per ritornare al menu principale

H.MEDIA



STOP

PLAY



BACK

Per ruotare una foto verso destra o sinistra, premere **MENU** e quindi **2** o **3**, oppure utilizzare il tasto di navigazione sinistro o destro. Sul Beo6, premere **< Ruotare** o **Ruotare >**.

È inoltre possibile richiamare **FOTO VISUALIZZATA** premendo **MENU** e quindi il tasto **verde**. Sul Beo6, premere **Foto**.

¹**H.MEDIA** si trova nel menu **LIST** del Beo4. È possibile richiamare il menu principale; selezionare **ELENCO FONTI**, evidenziare **HOMEMEDIA** e premere il tasto **centrale** per attivare HomeMedia.

Riproduzione di file video...

Collegare un dispositivo di storage con i file video

Premere per attivare il tasto fonte assegnato al browser multimediale, per esempio, **H.MEDIA***¹

Premere per selezionare il dispositivo di storage con la musica e premere il tasto **centrale**

Se il dispositivo di storage è un server multimediale, evidenziare il menu **VIDEO** o **CARTELLE** e premere il tasto **centrale**

Premere per sfogliare i file e le cartelle e premere il tasto **centrale** per accedere alla cartella o avviare la riproduzione del file

Premere per sospendere

Premere per riprendere la riproduzione

Premere per scorrere minuto per minuto. Premere senza rilasciare i tasti per scorrere. Premere nuovamente per cambiare velocità

Premere per passare a un punto temporale specifico nel file

Premere per uscire dalla riproduzione del video e ritornare alla schermata del browser o tornare indietro nei menu, o premere senza rilasciare per ritornare al menu principale

H.MEDIA



STOP

PLAY



1 - 9

BACK

È inoltre possibile richiamare **VIDEO RIPRODOTTO** premendo **MENU** e quindi il tasto **giallo**. Sul Beo6, premere **Video**.

Continua...

Visualizzazione di un elenco di file recentemente selezionati

È possibile visualizzare un breve elenco dei file recentemente selezionati sui dispositivi di storage correntemente collegati.

Premere il tasto fonte assegnato al browser multimediale per attivarlo, per esempio, **H.MEDIA**.

*¹ I file recentemente selezionati sono elencati sotto l'elenco dei dispositivi di storage rilevati

Premere per evidenziare un file che si desidera riprodurre e premere quindi il tasto **centrale**

Per rimuovere le sezioni recenti dall'elenco, premere **MENU** e quindi **1**.

Sul Beo6, premere **Elimina cronologia**.

¹ ***H.MEDIA** si trova nel menu **LIST** del Beo4.

¹ **È possibile richiamare il menu principale; selezionare **ELENCO FONTI**, evidenziare **HOMEMEDIA** e premere il tasto **centrale** per attivare HomeMedia.

Impostazioni multimediali

È possibile scegliere di riprodurre i file musicali o sfogliare le foto in ordine casuale o ripetere la riproduzione o la navigazione al termine della riproduzione di tutti i file musicali o la visualizzazione di tutte le foto e file video. È inoltre possibile impostare un ritardo per la presentazione per determinare il tempo di visualizzazione di una foto prima del passaggio alla successiva.

Per richiamare il menu **IMPOSTAZIONI**, premere **MENU** e quindi **4**. Sul Beo6, premere **Impostazioni**.

Durante la rotazione di una foto, il timer del ritardo della presentazione viene azzerato.

*HOMEMEDIA può essere anche visualizzato richiamando il menu principale e selezionando il menu **IMPOSTAZIONI**.*



Esempio di modalità "player".

Se non si utilizza HomeMedia per circa 30 secondi, si imposterà in modalità "player" e solo le informazioni di riproduzione/visualizzazione saranno visualizzate. Premere **BACK** per richiamare l'elenco del browser sullo schermo. È inoltre possibile attivare la modalità "player" manualmente premendo **BACK** con il menu principale di HomeMedia visualizzato.

Timer di disattivazione

Il televisore è dotato di un timer di disattivazione incorporato che consente di disattivare il televisore dopo un determinato numero di minuti.

Impostazione di un timer di disattivazione

È possibile impostare il televisore in modo che si spenga dopo un determinato numero di minuti.

Per attivare il timer di disattivazione con il Beo4...

Premere per richiamare **SLEEP** sul display del Beo4*¹

LIST



SLEEP



Premere ripetutamente fino a quando il numero di minuti oppure **OFF** sono visualizzati sul televisore



Per attivare il timer di disattivazione con il Beo6...

Premere ripetutamente per selezionare il numero di minuti, oppure **Off**

Disattiva

¹*Per visualizzare **SLEEP** sul Beo4, è necessario dapprima aggiungerlo all'elenco delle funzioni del Beo4.

Impostazioni alimentazione

Se si desidera velocizzare l'accensione del televisore, è possibile impostare un timer di avviamento rapido per uno o due periodi di tempo specificati. Durante i periodi di tempo impostati, l'assorbimento elettrico in standby sarà maggiore rispetto a quando il televisore è in standby normale.

D'altra parte, è possibile scegliere di risparmiare energia quando si utilizzano altre funzioni del televisore, come audio, immagine e rete. Quando si imposta il risparmio energia per l'immagine, un'anteprima visualizza la qualità dell'immagine per ogni opzione, agevolando la selezione della combinazione ottimale di assorbimento di energia e qualità.

Nel menu STANDBY AUTOMATICO, è possibile impostare il televisore in modo che si spenga dopo un certo periodo di inattività.

Impostazione dell'assorbimento elettrico

Impostazione dell'assorbimento elettrico per le funzioni di standby, audio, immagine e rete. Il televisore può essere impostato in modo che si commuti sullo standby se non viene azionato per un determinato periodo di tempo. L'impostazione predefinita è di 4 ore. Questa funzione è applicabile solo alla modalità video e non alla modalità audio.

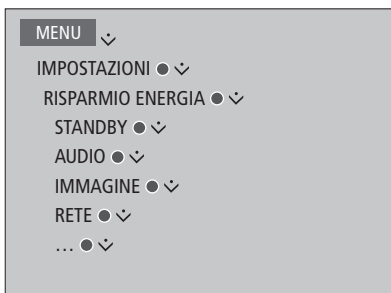

Per ridurre il tempo di avvio o impostare lo standby automatico, richiamare il menu STANDBY.*¹

Per effettuare le impostazioni di risparmio energia per l'audio, richiamare il menu AUDIO.

Per effettuare le impostazioni di risparmio energia per l'immagine, richiamare il menu IMMAGINE.

Per effettuare le impostazioni di risparmio energia per la rete, richiamare il menu RETE.

Dopo aver attivato STANDBY AUTOMATICO, un messaggio viene visualizzato se il televisore non è stato azionato durante l'intervallo di tempo impostato nel menu. Se si continua a non utilizzare il televisore, questo si imposterà sullo standby.

Se un segnale di fonte non viene rilevato entro 15 minuti, il televisore entrerà in standby.

¹Se un timer di avvio rapido è attivo, la spia di standby si illuminerà brevemente in verde e il televisore si accenderà dopo alcuni secondi. Se si riceve il segnale televisivo da un set-top box collegato, il tempo di avvio del televisore sarà influenzato anche dal tempo di avvio del set-top box. L'impostazione di un timer di avvio rapido aumenterà il consumo di energia nel periodo di tempo specificato.

Controllo di accesso

Il menu CONTROLLO ACCESSO consente di attivare il blocco genitori per prevenire l'accesso a canali specifici. È inoltre possibile impostare un rating per il contenuto adulto che determina per quali programmi bisogna immettere un codice di accesso.

Quando si richiama un elenco di canali, è possibile bloccare e sbloccare canali per prevenirne l'accesso. Se si blocca un canale nell'elenco principale, questo sarà bloccato anche in tutti gli altri gruppi di canali in cui è presente. Ogni qualvolta si desidera accedere a un canale bloccato, viene richiesta l'immissione del codice di accesso.

Il sistema di controllo dell'accesso non è lo stesso del sistema codice PIN del televisore, ma può essere comunque più semplice scegliere lo stesso codice per entrambi i sistemi.

Il codice di accesso qui descritto non è inoltre uguale al codice PIN che si può ricevere con una Smart Card. Per informazioni sul codice PIN di una Smart Card, rivolgersi al fornitore dei programmi.

Configurazione del sistema di controllo dell'accesso

Abilitare il codice di accesso per bloccare canali e prevenire la modifica degli elenchi dei canali. Consente inoltre di impostare un rating del contenuto adulto per limitare l'accesso ai programmi che non rientrano nel rating selezionato, sempre che le informazioni sul rating siano trasmesse dall'emittente.

È sempre possibile cambiare il codice di accesso. La prima volta che si richiama il menu CONTROLLO ACCESSO, viene chiesto di selezionare un nuovo codice di accesso.

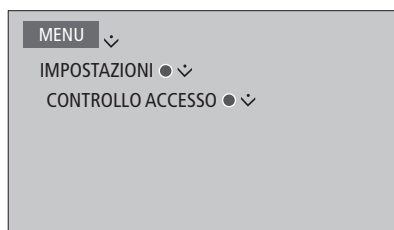

In alcuni paesi, non è possibile disabilitare il controllo di accesso per i programmi con un rating di 18 anni ed è necessario inserire il codice di accesso ogni volta che si richiama un tale programma.

In alcuni paesi, non è possibile selezionare il codice di accesso "0000".

Se si dimentica il codice...

Se si dimentica il codice di accesso, richiamare il menu CONTROLLO ACCESSO e digitare tre volte "9999". Il sistema di controllo dell'accesso viene quindi disabilitato ed è necessario abilitarlo nuovamente immettendo un nuovo codice di accesso. Notare che la disattivazione del sistema di controllo dell'accesso non è consentita da alcune emittenti.

Il sistema codice PIN

Il sistema con codice PIN impedisce l'utilizzo del televisore a chi non conosce il codice PIN. È possibile scegliere se attivare o meno il sistema con codice PIN.

Se il sistema con codice PIN è attivato e il televisore viene scollegato dalla rete di alimentazione per 15–30 minuti, il sistema con codice PIN si inserisce.

Non appena il televisore viene ricollegato e acceso, si spegne automaticamente dopo tre minuti. Il televisore torna a funzionare normalmente solo dopo l'inserimento del codice PIN.

IMPORTANTE! Se viene richiesto un codice PIN la prima volta che si accende il televisore, inserire il codice PIN fornito dal rivenditore.

Attivazione del sistema codice PIN

Se il sistema codice PIN è già attivato, viene richiesto di inserire il codice PIN quando si richiama il menu CODICE PIN. È possibile attivare o disattivare il codice PIN in qualsiasi momento ed è possibile modificare il codice PIN

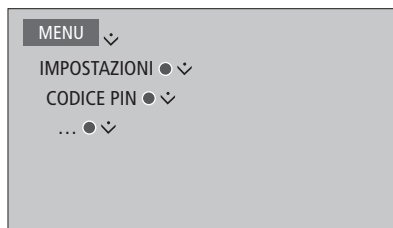

Se, inavvertitamente, si preme un tasto errato durante l'inserimento di un codice, premere il tasto **giallo** per cancellare una cifra o premere il tasto **rosso** per cancellare un campo di immissione.

Se il codice viene immesso in modo errato per cinque volte, il televisore si spegne per tre ore, durante le quali non è possibile utilizzarlo. La spia di standby lampeggerà rapidamente in rosso.

Se il codice PIN viene modificato più di cinque volte in tre ore, il menu CODICE PIN diventa inaccessibile per tre ore, sempre che il televisore non sia scollegato dalla rete elettrica. Se si scollega l'alimentazione elettrica, il televisore azzererà il periodo di tre ore.

Se si perde o si dimentica il codice, rivolgersi al proprio rivenditore, il quale sarà in grado di fornire un codice master che disabiliti il codice PIN.

Aggiornamento software e di servizio

Il televisore offre l'opportunità di visualizzare le informazioni sul software, aggiornarlo e, se disponibile, scaricare una tabella PUC (Peripheral Unit Controller) per controllare, ad esempio, un set-top box con il telecomando Beo4/Beo6.

Si raccomanda di abilitare gli aggiornamenti automatici del software (richiede una connessione Internet).

Visualizzazione delle informazioni sul software

È possibile visualizzare informazioni sulla versione corrente del software, la sua data di pubblicazione ed eventuali note sulla versione.

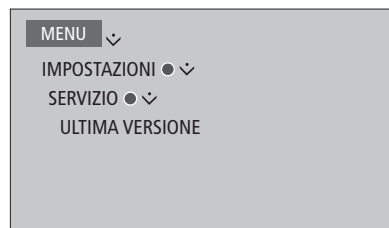

Aggiornamento del software

Per poter scaricare gli aggiornamenti del software, il televisore deve essere connesso a Internet. Si consiglia di impostare il televisore in modo che aggiorni il software automaticamente.

È inoltre possibile scaricare aggiornamenti software da www.beoplay.com/v1/support su un dispositivo USB. Collegare un dispositivo USB alla presa USB sul pannello dei collegamenti.

Per ulteriori informazioni sugli aggiornamenti del software, rivolgersi al proprio rivenditore.

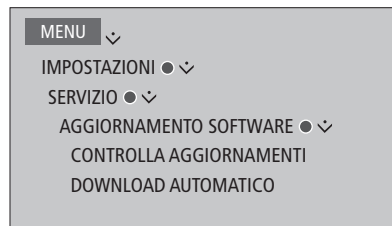

Mentre l'aggiornamento del software è in corso, la spia di standby lampeggia in rosso e il televisore non deve essere scollegato dalla rete elettrica.

Scaricamento o rimozione delle tabelle PUC

Se, per esempio, un set-top box è stato collegato al televisore e una tabella PUC (Peripheral Unit Controller) è disponibile per il set-top box su Internet, è possibile scaricare la tabella PUC e utilizzare il telecomando Beo4/Beo6 per azionare il set-top box.

In genere, la fonte viene configurata al suo collegamento, come spiegato [a pagina 12](#), ma è anche possibile scaricare una tabella PUC in seguito.

Il televisore deve essere connesso a Internet per poter scaricare una tabella PUC. Per ulteriori informazioni sulle tabelle PUC, contattare il proprio rivenditore.

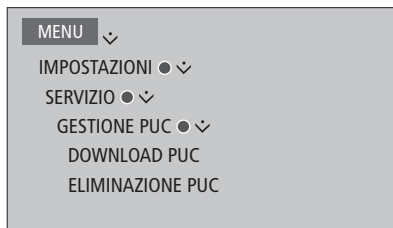

A seconda delle apparecchiature PUC controllate tramite IR, per accedere ai dispositivi bisognerà premere **SHIFT + 9** sul Beo4. **SHIFT** è presente nel menu **LIST** del Beo4.

È inoltre possibile rimuovere le tabelle PUC; fare tuttavia attenzione a non rimuovere le tabelle utilizzate dai prodotti collegati.

Testo digitale

Il televisore supporta la funzione testo digitale/MHEG richiesta da alcuni paesi e moduli CA per attivare, tra l'altro, diverse applicazioni MHEG se disponibili per un canale. Se il testo digitale viene abilitato, l'uso del televisore con un Beo4 potrà differire in alcuni aspetti da quello descritto in questa guida.

Abilitazione dell'uso del testo digitale/MHEG

Se il paese o il modulo CA richiede l'attivazione della funzione Testo digitale, potrebbe essere necessario abilitare il Testo digitale.

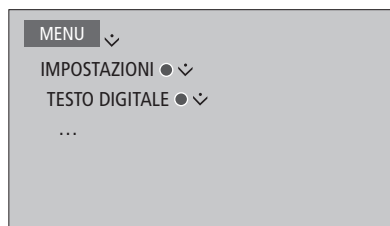

*Le funzioni del Testo digitale possono differire e sono attivate premendo **TEXT** o un tasto colorato.*

*Se il testo digitale è stato attivato ma nessun menu è visualizzato, è necessario premere **MENU** prima di un tasto colorato per attivare una funzione.*

Televideo

Il televideo viene utilizzato tramite la barra dei menu in cima alla pagina del televideo o tramite i tasti direzionali sul telecomando. È anche possibile memorizzare le pagine del televideo preferite per una rapida consultazione.

Se il testo digitale è abilitato e un'applicazione MHEG è disponibile per il canale corrente, premere **TEXT** per attivare questa applicazione e non la normale funzione televideo.

Con il televideo attivato, premere **TEXT** per passare dalla visione a schermo intero alla visione a doppio schermo, e viceversa.

Uso quotidiano

Per attivare e disattivare il televideo...

Premere per accedere alla pagina iniziale del televideo **TEXT**

Premere per tornare alla pagina precedente **BACK**

Premere senza rilasciare per uscire dal televideo **BACK**

Per accedere a una pagina...

Accedere alle pagine del televideo che si desidera visionare **0-9**

Premere per scorrere le pagine **◀▶**

Premere per spostarsi su PAGINA e scorrere, oppure... **<>**
◊

...premere per selezionare la pagina **0-9**

Premere per andare alle pagine indice **●**

Per interrompere lo scorrimento delle sottopagine...

Arrestare lo scorrimento, oppure... **STOP**

...spostare il cursore su ALT e premere **<>**
●

Premere per selezionare la sottopagina **◊**
oppure **0-9**

Riavviare lo scorrimento **●**

Per ingrandire la pagina del televideo...

Premere per passare a GRANDE **<>**

Premere per passare dalla sezione superiore a quella inferiore della pagina (e viceversa) e alla visualizzazione normale **●**

Per visualizzare del testo nascosto su una pagina del televideo, spostarsi su MOSTRA e premere il tasto centrale.

Memorizzazione delle pagine preferite del televideo

Sono disponibili nove pagine MEMO per il servizio di televideo di ciascun canale.

Per creare una pagina MEMO...

Richiamare una pagina che viene consultata spesso



Premere per spostare il cursore lungo la barra dei menu su CONFIG. e quindi premere il tasto **centrale**. Le 9 caselle MEMO disponibili vengono visualizzate in ordine numerico



Premere per memorizzare la pagina corrente. Il cursore si sposta sulla successiva casella MEMO disponibile



Premere per selezionare la pagina del televideo successiva da memorizzare



Ripetere la procedura per ogni pagina da memorizzare

Per lasciare le impostazioni MEMO, spostare il cursore lungo la barra dei menu fino a BACK e quindi premere il tasto **centrale**



Uso quotidiano delle pagine MEMO

È possibile aver bisogno di accedere velocemente alle pagine MEMO del televideo, ad esempio se si è in procinto di andare al lavoro e se si desidera ottenere informazioni sul traffico offerte dal servizio.

Per visualizzare le pagine MEMO...

Premere per richiamare il televideo



Premere per spostarsi fra le pagine MEMO



Per eliminare una pagina MEMO...

Premere per spostare il cursore su CONFIG. e quindi premere il tasto **centrale**



Premere per spostare il cursore sulla pagina MEMO che si desidera eliminare e premere il tasto **giallo**



Per visualizzare i sottotitoli del televideo relativi a un programma...

Per visualizzare automaticamente i sottotitoli del televideo disponibili per un particolare programma, memorizzare la pagina dei sottotitoli del televideo come pagina MEMO numero 9.

Azionamento di altri apparecchi con il Beo4 o il Beo6

Il Peripheral Unit Controller (PUC) integrato funge da "interprete" tra i dispositivi video collegati, come ad esempio un set-top box, un videoregistratore, un lettore Blu-ray e il telecomando Bang & Olufsen.

Il telecomando Bang & Olufsen può essere utilizzato per accedere a tutte le funzioni offerte dai dispositivi di altre marche.

Quando si attiva un apparecchio, le funzioni sono disponibili tramite il menu a sovrapposizione sullo schermo del televisore, o tramite il display del Beo6.

Per istruzioni sulle varie funzioni consentite dal dispositivo, fare riferimento alla guida del prodotto specifico.

Alcune caratteristiche e funzioni del televisore possono non essere disponibili se si collegano apparecchi di altre marche. Non tutti gli apparecchi video collegati sono supportati da Bang & Olufsen. Per ulteriori informazioni sulle apparecchiature supportate, contattare il proprio rivenditore.

Uso del telecomando Beo4

Con un telecomando Beo4, alcune funzioni saranno disponibili direttamente tramite il Beo4 quando si attiva il dispositivo.

Funzioni supplementari sono disponibili tramite il menu a sovrapposizione visualizzato sullo schermo. In questo menu, è possibile controllare quali servizi o funzioni specifici sono attivati tramite i tasti del Beo4.

Il rivenditore Bang & Olufsen può fornire una panoramica della mappatura PUC che illustra in maggior dettaglio l'azionamento con il Beo4 dei diversi dispositivi collegati.

Premere il tasto fonte configurato per un dispositivo collegato per accenderlo, come DVD

DVD

Premere per richiamare il menu principale incluse le funzioni correlate alla fonte

MENU

Premere per attivare la funzione desiderata

0-9

oppure



SOURCE LIST	
SETUP	
PROGRAMME GUIDE	■
CHANNEL LIST	■
INFORMATION	■
CHANNEL GROUPS	1
SUBTITLES LANGUAGE	2
AUDIO LANGUAGE	3
ACCESS CA MODULES	4

Esempio di menu a sovrapposizione. I tasti del telecomando Beo4 sono visualizzati alla destra del menu e le funzioni ad essi abbinata sono visualizzate sulla sinistra. Il menu potrebbe inoltre elencare tasti del telecomando fornito con il dispositivo collegato.

Azionamento diretto con il telecomando Beo4

Se si conosce quale tasto del telecomando Beo4 consente di attivare la funzione desiderata, è possibile attivare tale funzione senza dapprima richiamare il menu a sovrapposizione.

A dispositivo acceso...

Premere per attivare una funzione



Premere senza rilasciare per richiamare la Guida ai programmi oppure il banner "Now/Next" (ora/successivo) se il proprio apparecchio supporta queste funzioni



Premere per attivare la funzione desiderata

MENU

0-9

Alcuni dispositivi PUC comandati tramite IR devono essere accesi utilizzando **SHIFT + 9** sul telecomando Beo4. *Per visualizzare **SHIFT** sul Beo4, è necessario dapprima aggiungerlo all'elenco delle funzioni del Beo4.

Uso del telecomando Beo6

Le funzioni principali dei dispositivi possono essere azionate tramite il telecomando Beo6. È possibile che non tutte le funzioni siano supportate dal Beo6. I servizi e le funzioni disponibili sono visualizzati sul display del Beo6 quando si attiva il dispositivo.

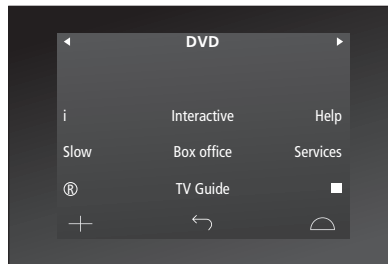

Premere un tasto fonte per attivare il dispositivo collegato, come DVD

DVD

Esempio di un display di Beo6 utilizzato per il controllo di un set-top box.

Premere il tasto sul Beo6 che attiva la funzione desiderata, oppure...

...

...premere per richiamare il menu principale, incluse le funzioni correlate alla fonte

Menu

Premere il tasto che consente di attivare la funzione desiderata

1 - 9

oppure



Impostazioni di rete

È possibile collegare il televisore a una rete domestica sia tramite cavo sia in modo wireless. Una configurazione wireless richiede il collegamento dell'antenna di rete wireless. Vedere la guida introduttiva per informazioni sulla configurazione. Per una connessione alla rete altamente affidabile, Bang & Olufsen raccomanda un collegamento cablato.

Per ulteriori informazioni sulla configurazione di una rete Bang & Olufsen, contattare il proprio rivenditore.

In alcuni paesi, non è possibile configurare una connessione wireless ed è invece necessario utilizzare una connessione cablata.

Bang & Olufsen consiglia di utilizzare un router Bang & Olufsen raccomandato e un punto di accesso a parte per assicurare la più affidabile riproduzione dei file digitali.

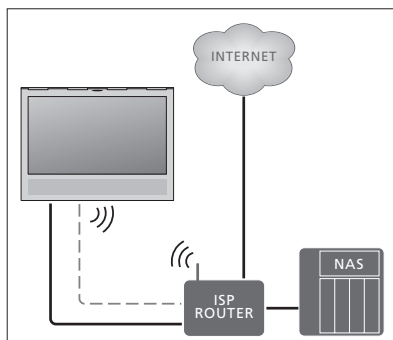

Esempio di una semplice configurazione, cablata o wireless.

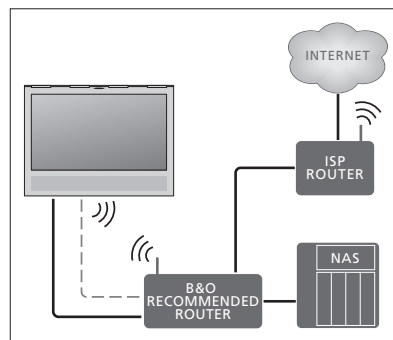

Esempio di una configurazione raccomandata, cablata o wireless.

Collegamento cablato

Collegare il cavo Ethernet al router e alla presa Ethernet del televisore. Si presume che il servizio DHCP sia abilitato sulla rete.

Se le impostazioni LAN prevedono una configurazione automatica, indirizzo IP, subnet mask, gateway e server DNS vengono assegnati automaticamente.

Se le impostazioni prevedono una configurazione manuale, o se indirizzo IP, subnet mask, gateway e server DNS, per qualche motivo, non vengono assegnati automaticamente, è necessario richiamare tali informazioni manualmente.

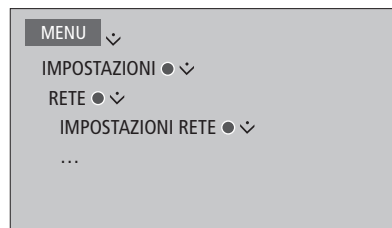

- > Premere il tasto **verde** per denominare la connessione LAN.*¹
- > Premere il tasto **centrale** per memorizzare il nome e ritornare al menu IMPOSTAZIONI LAN.
- > Utilizzare il tasto di navigazione giù per evidenziare CONFIGURAZIONE.
- > Utilizzare i tasti di navigazione sinistro e destro per selezionare la configurazione MANUALE o AUTOMATICA.
- > Premere il tasto **centrale** per memorizzare l'impostazione.

Se una configurazione MANUALE è stata configurata, è necessario immettere un valore per INDIRIZZO IP, SUBNET MASK, GATEWAY e DNS. Premere il tasto **centrale** per memorizzare le impostazioni.

¹*È possibile utilizzare solo caratteri latini per denominare la connessione LAN.

Connessione wireless

Se il router è dotato della funzione WPS (Wireless Protected Setup), è possibile effettuare una connessione wireless alla rete automaticamente. È inoltre possibile effettuare la connessione manualmente. Si presume che il servizio DHCP sulla rete sia stato attivato e che l'SSID sia visibile.

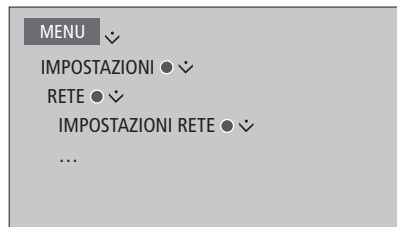

Connessione automatica a una rete wireless...

- > Premere il tasto **centrale** per richiamare il menu IMPOSTAZIONI WLAN ed evidenziare WLAN.
- > Premere il pulsante WPS sul router per attivare la funzione WPS.
- > Utilizzare i tasti di navigazione sinistro e destro per abilitare la LAN wireless e memorizzare l'impostazione.
- > Utilizzare il tasto giù per evidenziare WLAN PROTECTED SETUP e premere il tasto **centrale** per richiamare il menu. Qui è possibile visualizzare lo stato della connessione wireless. Quando CONNESSO viene visualizzato sullo schermo, il televisore è configurato correttamente in rete.
- > Premere il tasto **centrale** per tornare al menu RETE.

Connessione manuale a una rete wireless...

- > Premere il tasto **centrale** per richiamare il menu IMPOSTAZIONI WLAN ed evidenziare ELENCO RETI.
- > Premere il tasto **centrale** per richiamare il menu ELENCO RETI.
- > Premere il tasto **giallo** se si desidera aggiornare l'elenco delle reti.
- > Utilizzare i tasti di navigazione su o giù per evidenziare un router di rete e premere il tasto **centrale** per immettere la password.*¹
- > Utilizzare il tasto di navigazione per immettere la password della rete wireless e premere il tasto **centrale** per stabilire una connessione. Quando CONNESSO viene visualizzato sullo schermo, il televisore è configurato correttamente in rete.
- > Premere il tasto **centrale** per tornare al menu RETE.

Verifica del segnale della rete wireless ...

- > Richiamare il menu INFO RETE ed evidenziare INFORMAZIONI AVANZATE (WLAN).
- > Premere il tasto **centrale** per richiamare il menu INFORMAZIONI AVANZATE (WLAN).
- > Controllare l'intensità del segnale nel menu LIVELLO:

*****	Connessione ottima
****	Connessione molto buona
***	Connessione buona
**	Connessione stabile
*	Connessione instabile

Notare che il televisore deve essere connesso in modalità wireless per poter accedere a questo menu.

Per ulteriori informazioni sul router, consultare la guida fornita con il router.

Il televisore supporta 2,4 GHz e 5 GHz. Per ulteriori informazioni, contattare il proprio rivenditore.

Visualizzazione delle informazioni di rete

È possibile visualizzare le informazioni sulla connessione di rete nel menu INFO RETE.

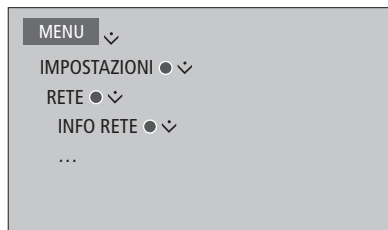

Nota: una configurazione perfettamente funzionante, col tempo, può presentare problemi se l'ambiente circostante viene modificato. Controllare la connessione Ethernet al router. Se il problema persiste, contattare il proprio rivenditore.

Due televisori nella stessa stanza

Se il televisore è stato collocato in una stanza dove è già presente un televisore Bang & Olufsen e i comandi del telecomando possono essere ricevuti da entrambi i televisori, è necessario modificare l'impostazione della Option del televisore. Questo accorgimento impedirà che i due televisori si accendano simultaneamente.

Quando si programma la Option per il televisore, scollegare l'apparecchio che non si desidera programmare dalla rete elettrica. In questo modo, solo il televisore che si desidera programmare riceverà la Option.

Un telecomando per due televisori

Perché il televisore funzioni in maniera ottimale, è essenziale impostare la Option corretta. Se si dispone di un Beo4, è necessario impostare il televisore sulla Option 4 e se si ha un Beo6 è necessario impostare il televisore nella zona corretta*.¹

Programmazione della Option con il Beo4...

Tenendo premuto il tasto  sul telecomando Beo4, premere



Rilasciare entrambi i tasti

Premere per richiamare **OPTION?** sul display del Beo4



Premere per richiamare **V.OPT** sul display del Beo4 e premere **4**



Programmazione della Option con il Beo6...

Posizionarsi davanti al televisore

Tenendo premuto il tasto , premere il tasto **centrale** per richiamare il menu **Config.** sul Beo6



Rilasciare entrambi i tasti

Premere per richiamare il display **Prog opzione** sul Beo6

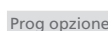

Premere il tasto della zona in cui il televisore è posizionato

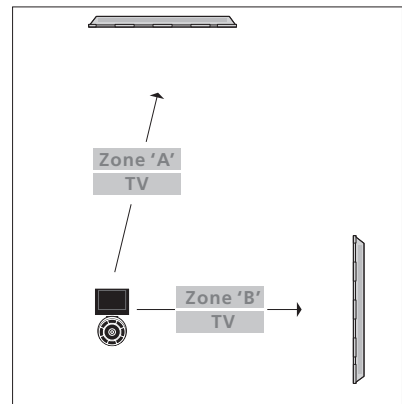
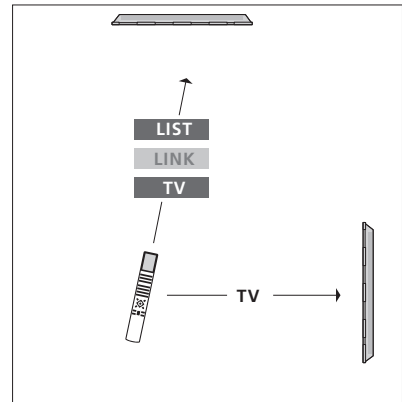

Beo4 – Uso del televisore con la Option4...

Di solito è possibile attivare una fonte, ad esempio il televisore, semplicemente premendo il corrispondente tasto della fonte sul telecomando. Se tuttavia il televisore viene impostato sulla Option 4, con un Beo4 è necessario procedere come segue:

Premere per richiamare **LINK** sul display del Beo4



Quindi premere un tasto fonte, ad esempio **TV**



¹*NOTA: per ulteriori informazioni sulla scelta della zona, contattare il proprio rivenditore.